

BISLEY



MOST WANTED

Schnelllieferprogramm | Lieferzeit ca. 5 - 15 Arbeitstage

Frachtfreie Lieferung

innerhalb Deutschlands*

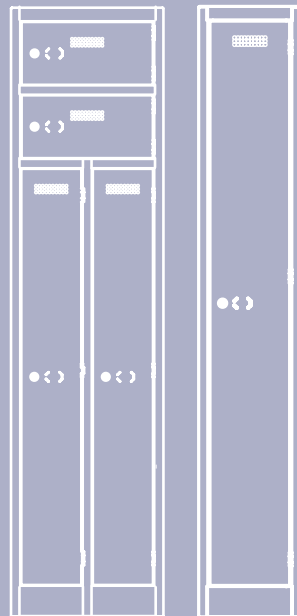
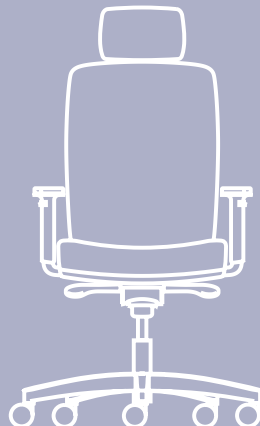
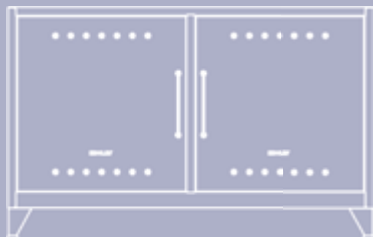

MOST WANTED

Bisleys „Most Wanted“: Büromöbel, die in keinem Büro fehlen dürfen.

Produkte wie Hängeregistratur- und Flügeltürenschränke, Rollladen- und Karteischränke sowie Schubladenschränke und Rollcontainer sind die individuellen Lösungen für Ihr Büro.

Darüber hinaus sorgen Garderoben- und Schließfachsysteme für die sichere Aufbewahrung persönlicher Gegenstände.

Bisleys Tischsysteme und Sitzlösungen vervollständigen das breite Angebot zu einer umfassenden Bürolösung.

Zukunftsorientiert, modern und flexibel – natürlich in Bisley Qualität.

Bisley - professionelle Einrichtungslösungen seit 1931

Geprägt von Passion in Verbindung mit persönlichem Service, steht Bisley für professionelle, ergonomische und individuelle Lösungen am Arbeitsplatz.

Wir wissen, welchen Unterschied ein effizientes Aufbewahrungssystem machen kann - Es wird oft übersehen, dass die Art der Aufbewahrung die gesamte Arbeitsatmosphäre beeinflussen kann. Wir kreieren intelligente Archivierungslösungen, die für ruhige, organisierte und produktive Arbeitsplätze förderlich sind. Dies wirkt sich positiv auf die Menschen aus, die dort arbeiten und damit letztendlich auch auf das Unternehmen selbst.

Darüber hinaus steht immer mehr agiles und flexibles Arbeiten im Vordergrund. Weg vom klassischen Büroarbeitsplatz, hin zum mobilen Arbeiten von zu Hause aus. Wir haben uns lange mit der Entwicklung des Hybridarbeitens beschäftigt und vielseitige Aufbewahrungslösungen designt, die optimal zu unseren neuen Sitz- und Schreibtischsystemen passen.

Bisley wird oft kopiert - war, ist und bleibt jedoch das Original.



Farbpalette Schnelllieferprogramm

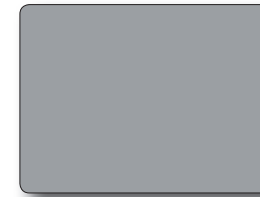

355 silber
arn

Oberfläche : glatt
Aufpreis : 0%

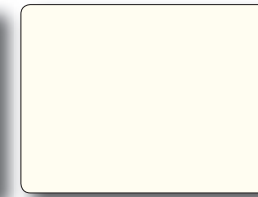

625 reinweiß
ab9 | ähnlich RAL 9010

Oberfläche : strukturiert
Aufpreis : 0%



633 schwarz
av1 | ähnlich RAL9005

Oberfläche : strukturiert
Aufpreis : 0%

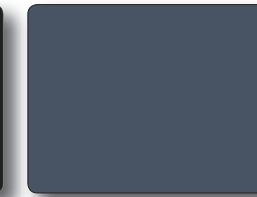

634 anthrazitgrau
aa3 | ähnlich RAL7016

Oberfläche : strukturiert
Aufpreis : 0%



639 oxfordblau
ay7 | ähnlich RAL 5013

Oberfläche : strukturiert
Aufpreis : 0%

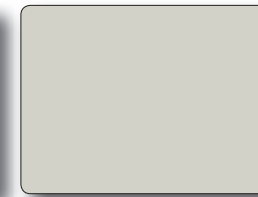

645 lichtgrau
av7 | ähnlich RAL 7035

Oberfläche : strukturiert
Aufpreis : 0%



670 kardinalrot
ay8 | ähnlich RAL 3020

Oberfläche : strukturiert
Aufpreis : 0%

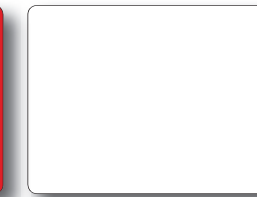

696 verkehrsweiß
ba5 | ähnlich RAL 9016

Oberfläche : strukturiert
Aufpreis : 0%



641 zinkgelb
bp2 | ähnlich RAL1018

Oberfläche : strukturiert
Aufpreis : 10%

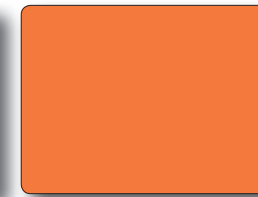

603 orange
bn6 | ähnlich RAL 2008

Oberfläche : strukturiert
Aufpreis : 10%

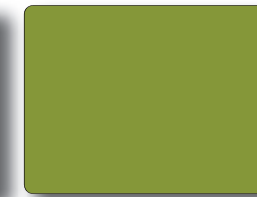

604 grün
bh2

Oberfläche : strukturiert
Aufpreis : 10%



605 blau
bc6

Oberfläche : strukturiert
Aufpreis : 10%



601 pink
br4 | NCS2040-R10B

Oberfläche : strukturiert
Aufpreis : 15%



620 pastellpink
cb2

Oberfläche : strukturiert
Aufpreis : 15%



623 olivgrün
bx6

Oberfläche : strukturiert
Aufpreis : 15%



642 sunflower
cd1

Oberfläche : strukturiert
Aufpreis : 15%

MOST WANTED

Die in dieser Broschüre genannten Preise sind Verkaufspreise zzgl. MwSt.

*Die Lieferung erfolgt innerhalb Deutschlands frachtfrei frei Haus Parterre (ebenerdig, ohne Stufen) hinter die erste verschließbare Gebäudetür. Für Lieferungen frei Haus nach Österreich & Benelux berechnen wir bei einem Nettowarenwert unter 2.399,-€ eine Frachtkostenpauschale in Höhe von 13,5% des Nettowarenwertes. Für Lieferung in die Schweiz berechnen wir eine Frachtkostenpauschale in Höhe von 15% und zusätzlich 69,00 € Verzollungskosten je Auftrag.

Die Lieferung kann in Einzelfällen, je nach Art und Menge der bestellten Artikel, frei Bordsteinkante erfolgen. Lieferungen zu Inseln und Almen sind generell separat anzufordern.

Es gelten unsere Allgemeinen Verkaufs- und Lieferbedingungen, einsehbar unter www.bisley.de. Auf Wunsch senden wir Ihnen diese auch gerne zu.

Änderungen, Irrtümer, sowie rohstoff-, kriegs- und frachtbedingte Anpassungen vorbehalten. Verfügbarkeit solange der Vorrat reicht.

04

Flügeltürenschränk **UNIVERSAL**



Platzsparendes Slimline Design

Komplett verschweißter Korpus

Klappgriff mit Zylinderschloss inkl. 2 Schlüssel

Dreipunkt-Schließmechanismus

Tragkraft pro lackierten Fachboden bei gleichmäßig verteilter Last: 75 kg, bei verzinktem Fachboden: 80 kg

Verstärkte Flügeltüren mit einem Öffnungswinkel von 135°

Lackierte oder verzinkte Fachböden

Fachböden verstellbar im Raster von 25 mm

Spezielle und optimierte Exportverpackung



BISLEY

Flügeltürenschränk **UNIVERSAL**



05

Artikel	Beschreibung	Höhe	Breite	Tiefe	VK zzgl. MwSt.
Fachböden lackiert Fachböden verzinkt					
E402B81S ²	- mit 1 Fachboden für 2 Ordnerhöhen	1000	800	400	359,00 €
E782B84S ²	- mit 4 Fachböden für 5 Ordnerhöhen	1950	800	400	439,00 €
E402A01	E402A01G ¹ mit 1 Fachboden für 2 Ordnerhöhen	1000	914	400	359,00 €
E722A03	E722A03G ¹ mit 3 Fachböden für 4 Ordnerhöhen	1806	914	400	419,00 €
E782A04B6	- mit 4 Fachböden für 5 Ordnerhöhen	1950	600	400	419,00 €
E782A04	E782A04G ¹ mit 4 Fachböden für 5 Ordnerhöhen	1950	914	400	449,00 €
E782B124S ²	- mit 4 Fachböden für 5 Ordnerhöhen	1950	1200	400	529,00 €
E782AAG	- mit Garderobeneinsatz* ¹	1950	914	400	489,00 €
E198P1 ³	E198GP1 Fachboden, geeignet für Tiefe 400	23	909	353	39,00 €
-	HC782S4G ¹ mit 4 Fachböden für 5 Ordnerhöhen	1950	914	500	529,00 €
-	HC782S124S ² mit 4 Fachböden für 5 Ordnerhöhen	1950	1200	500	739,00 €
-	HCSH500G Fachboden, geeignet für Tiefe 500	23	909	453	39,00 €
-	KC782A4S ² mit 4 Fachböden für 5 Ordnerhöhen	1950	914	600	689,00 €
-	HC782A124S ² mit 4 Fachböden für 5 Ordnerhöhen	1950	1200	600	899,00 €
ESLK09	Set zur Fachbodenverstärkung, max. Belastbarkeit 120 kg*				29,00 €

Maßangaben in mm; *Bei gleichmäßig verteilter Last; geeignet für 914 breite Flügeltürenschränke UNIVERSAL

*¹ Garderobeneinsatz mit Hutboden und Kleiderstange rechts, Mitteltrennwand und 3 Fachböden links

Flügeltürenschränke UNIVERSAL in der Farbe 645 lichtgrau werden mit lichtgrauen Fachböden geliefert, Schränke in anderen Farben werden mit schwarzen Fachböden geliefert.

¹ nur in den Farben 645, 505, 506 und 525 im Schnelllieferprogramm erhältlich

² nur in der Farbe 645 erhältlich

³ in 333 schwarz und 345 lichtgrau erhältlich



Garderobeneinsatz mit Hutboden und Kleiderstange rechts, Mitteltrennwand und 3 Fachböden links



Leichter Schließvorgang, 200 unterschiedliche Schlossnummern

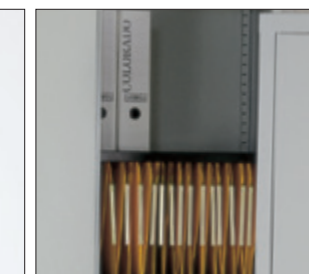

Ordnerablage und Lateralhängevorrichtung

BISLEY

06

Starter Flügeltürenschränk **TOOLLESS**



Artikel	Beschreibung	Höhe	Breite	Tiefe	VK zzgl. MwSt.
FTL09	4 Fachböden für 5 OH	1850	900	400	339,00 €

Maßangaben in mm; Ordnerhöhe (OH)
Fachböden in Schrankfarbe



645
lichtgrau

Dreipunkt-Schließmechanismus inkl. 2 Schlüssel

Belastbarkeit je Fachboden bei gleichmäßig verteilter Last: 40 kg

Optimierte, niedrigere Gesamthöhe für 5 Ordnerhöhen

Einfaches Stecksystem und werkzeuglose Montage

Attraktive Strukturlackierung

Barrierefreies Be- und Entladen

Lieferung in dropshipfähiger Exportverpackung



Leichter Schließvorgang

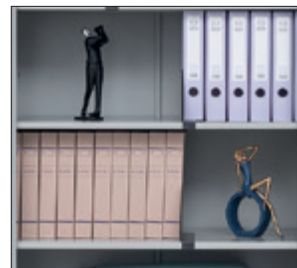

Fachböden in Schrankfarbe



Schiebetürenschränk **ECO**

Artikel	Beschreibung	Höhe	Breite	Tiefe	VK zzgl. MwSt.
SD12081S	1 Fachboden für 2 OH	839	1200	430	569,00 €
SD12112S	2 Fachböden für 3 OH	1181	1200	430	659,00 €
SD12173S	3 Fachböden für 4 OH	1637	1200	430	759,00 €
SD12194S	4 Fachböden für 5 OH	1980	1200	430	819,00 €
SD12BSPS	Fachboden mit Lateralhängevorrichtung	30	1195	358	39,00 €

Maßangaben in mm; Ordnerhöhe (OH)
Fachböden in schwarz



645
lichtgrau



696
verkehrsweiß

07

Komplett verschweißter Stahlkorpus

Platzsparendes Design und Funktionalität

Optimierte, geringe Stelltiefe

Bündig abschließende Laufschienen

Barrierefreies Be- und Entladen

Kapazität eines Fachbodens bei gleichmäßig verteilter Last: 75 kg

Ergonomische Griffleiste

Zylinderschloss inkl. 2 Schlüssel

Lieferung in Exportverpackung



Durchgehende Griffleiste



Ordnerablage und Lateralhängevorrichtung



08

Hängeregistraturschrank

Mit durchgehender Griffleiste je Schublade

Etikettenfenster frei
Positionierbar entlang der Griffleiste

Für Hängeregister Format
DIN A4

Voll verschweißter Korpus

Zylinderschloss inkl. 2
Schlüssel

Kugelgelagerte
Teleskopschienen

Ausrollsicherung und
Doppelauszugssperre zur
Kippsicherung

100% Vollauszug

Geschlossener Wannensboden

Kapazität je Schublade
30 kg einbahnig, 60 kg
doppelbahnig



BISLEY



Hängeregistraturschrank



09

Artikel	Beschreibung	Höhe	Breite	Tiefe	VK zzgl. MwSt.
einbahnig DIN A4					
3623	2 HR-Schubladen	711	413	622	399,00 €
3633	3 HR-Schubladen	1016	413	622	459,00 €
3643	4 HR-Schubladen	1321	413	622	499,00 €
3653 ¹	5 HR-Schubladen	1511	413	622	539,00 €
VAR13241GM*	Vliesakustikrückwand für 3643	1321	413	7	179,00 €
doppelbahnig DIN A4					
DF2	2 HR-Schubladen	711	800	622	679,00 €
DF3	3 HR-Schubladen	1016	800	622	779,00 €
DF4	4 HR-Schubladen	1321	800	622	869,00 €
DF5 ¹	5 HR-Schubladen	1511	800	622	949,00 €
VAR13280GM*	Vliesakustikrückwand für DF4	1321	800	7	209,00 €

*Die Rückwände bestehen aus grau meliertem Vlies.

¹ nur in der Farbe 645 erhältlich

Maßangaben in mm

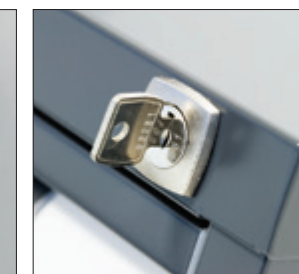
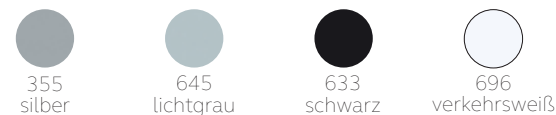

Leichter Schließvorgang,
200 unterschiedliche
Schlossnummern



Vollauszug ermöglicht
Zugriff auf die komplette
Schublade. 563 mm
nutzbare Innentiefe



Etikettenfenster inkl.
Etikett

BISLEY

10

Hängeregistraturschrank LIGHT

Durchgehende Griffleiste mit eingestanzten Etikettenhalter auf der Schubladenfront

Komplett verschweißter Korpus

100% Vollauszug

Für Hängeregister Format DIN A4

Geschlossener Wannensboden

Leichtgängige, widerstandsfreie Schienen

Ausrollsicherung und Doppelauszugssperre

Kapazität je Schublade 30 kg einbahnig, 50 kg doppelbahnig



Hängeregistraturschrank LIGHT

11

Artikel	Beschreibung	Höhe	Breite	Tiefe	VK zzgl. MwSt.
einbahnig DIN A4					
IPCCA12	2 HR-Schubladen	711	413	622	379,00 €
IPCCA13	3 HR-Schubladen	1016	413	622	419,00 €
IPCCA14	4 HR-Schubladen	1321	413	622	439,00 €
VAR13241GM*	Vliesakustikrückwand für IPCCA14	1321	413	7	179,00 €
doppelbahnig DIN A4					
CDF2	2 HR-Schubladen	711	800	622	619,00 €
CDF3	3 HR-Schubladen	1016	800	622	729,00 €
CDF4	4 HR-Schubladen	1321	800	622	769,00 €
VAR13280GM*	Vliesakustikrückwand für CDF4	1321	800	7	209,00 €

* Die Rückwände bestehen aus grau meliertem Vlies. Maßangaben in mm

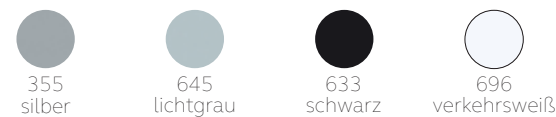

Etikettenhalter auf der Schubladenfront



Vollauszug ermöglicht Zugriff auf die komplette Schublade

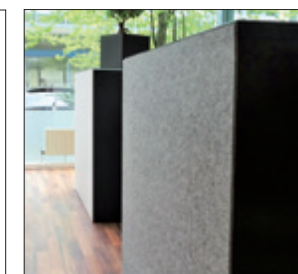

12

Essentials

Artikel	Beschreibung	Höhe	VK zzgl. MwSt.
Schubladenschrank B 800 x T 470 mm			
YESF0807	2 Hängeregistraturschubladen à H 304 mm	693-717	739,00 €
YESF0810	3 Hängeregistraturschubladen à H 304 mm	1000-1024	859,00 €
YESF0813	4 Hängeregistraturschubladen à H 304 mm	1300-1324	1.069,00 €
Office Lodge B 800 x T 470 mm			
YELD0810	6 Türen: 4x H 267 & 2x H 304 mm	1000-1024	809,00 €

Maßangaben in mm

HR-Schublade: frontale und seitliche Ausrichtung der Hängemappen möglich. Entsprechende Schienen sind im Lieferumfang enthalten.

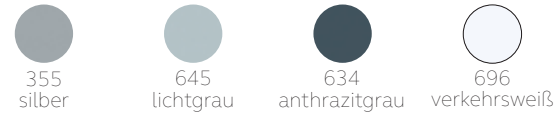

Office Lodges und Schubladenschränke

Komplett verschweißter Korpus

100% Vollauszug

Ablage von A4- und Lateralhängemappen

Korpustiefe 470 mm

Zylinderschloss inkl. 2 Schlüsseln

Höhenausgleichsfüße +24 mm

Kugelgelagerte Teleskopschienen



Office Lodge Essentials mit 6 abschließbaren Türen



Schubladenschrank Essentials für Hängeregister



BISLEY

Essentials

Artikel	Beschreibung	Höhe	VK zzgl. MwSt.
Flügelbüchenschrank B 914 x T 470 mm			
YECB09101S	mit 1 Fachboden für 2 OH	1000-1024	449,00 €
YECB09194S	mit 4 Fachböden für 5 OH	1970-1994	629,00 €
YECBUS09333	Fachboden mit Lateralhängevorrichtung	-	29,00 €
ROSFF333	Teleskophängerahmen	-	169,00 €

Alle Zubehörteile sind schwarz lackiert.; Maßangaben in mm



Artikel	Beschreibung	Höhe	VK zzgl. MwSt.
Rollladenschrank B 1000 x T 470 mm			
YETB10101S	mit 1 Fachboden für 2 OH	1000-1024	519,00 €
YETB10194S	mit 4 Fachböden für 5 OH	1970-1994	749,00 €
YETBUS10333	Fachboden mit Lateralhängevorrichtung	-	29,00 €
ROSFF333	Teleskophängerahmen	-	169,00 €

Alle Zubehörteile sind schwarz lackiert.; Maßangaben in mm

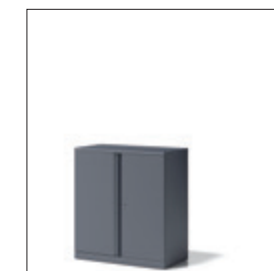
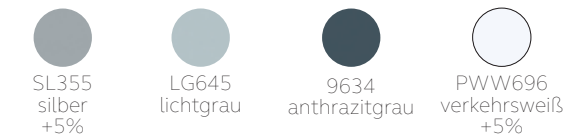

Flügelbüchenschrank Essentials für zwei Ordnerhöhen



Flügelbüchenschrank Essentials für fünf Ordnerhöhen



Rollladenschrank Essentials für zwei Ordnerhöhen



Rollladenschrank Essentials für fünf Ordnerhöhen

13

Flügelbüchenschrank- und Rollladenschränke

Komplett verschweißter Korpus

Korpustiefe 470 mm

Zylinderschloss inkl. 2 Schlüsseln

Höhenausgleichsfüße



BISLEY

Rollladenschrank **EUROTAMBOUR™**



Geringe Stelltiefe

Minimalistisches Design

Rollläden verschwinden
komplett seitlich im Korpus

Komplett verschweißter
Korpus

Griffleiste in Rollladenfarbe

Einpunkt-
Schließmechanismus inkl. 2
Schlüssel

Tragkraft pro Fachboden bei
gleichmäßig verteilter Last:
50 kg

Fachböden verstellbar im
Raster von 19 mm

Großes Zubehörsortiment zur
Inneneinrichtung

Leichter Schließvorgang

Höhenausgleichsfüße



Rollladenschrank **EUROTAMBOUR™**

Artikel	Beschreibung	Höhe	Breite	Tiefe	VK zzgl. MwSt.
ET408102S	2 Fachböden für 2,5 OH	1030	800	430	499,00 €
ET408194S	4 Fachböden für 5 OH	1980	800	430	649,00 €
ET408SHPS333	Fachboden ¹	27	716	380	29,00 €
ET408RFPS333	Teleskophängerahmen	103	652	335	159,00 €
ET410102S	2 Fachböden für 2,5 OH	1030	1000	430	529,00 €
ET410194S	4 Fachböden für 5 OH	1980	1000	430	719,00 €
ET410SHPS333	Fachboden ¹	27	872	380	29,00 €
ET410RFPS333	Teleskophängerahmen	103	857	335	169,00 €
ET412102S	2 Fachböden für 2,5 OH	1030	1200	430	589,00 €
ET412194S	4 Fachböden für 5 OH	1980	1200	430	809,00 €
ET412SHPS333	Fachboden ¹	27	1072	380	39,00 €
ET412RFPS333	Teleskophängerahmen	103	1059	335	169,00 €

¹ mit Lateralhängevorrichtung
Maßangaben in mm; Ordnerhöhe (OH)
Alle Zubehörteile sind schwarz lackiert.



SL355
silber
+5%



LG645
lichtgrau



5633
schwarz



PWW696
verkehrsweiß
+5%

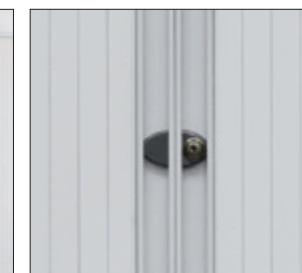

Griffleiste & leichter
Schließvorgang

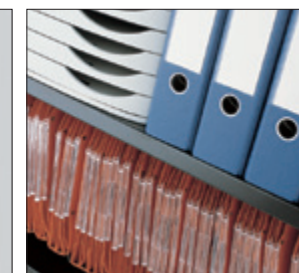

Fachboden mit
Lateralhängevorrichtung



Höhenausgleichsfüße

16

Rollcontainer NOTE™

Geradliniges Design mit seitlicher Griffleiste oder mattem Aluminiumgriff

Schublade H 150 mm mit 80% Auszug; HR-Schubladen und Container mit 755 mm Tiefe mit 100% Auszug

4 unsichtbare Lenkrollen

5. Rolle zur Kippsicherung bei einer Hängeregistraturschublade

Zentralschloss in der oberen Schubladenblende

Doppelauszugssperre

In nur wenigen Sekunden eine Sitzgelegenheit. (Sitzkissen auf der Seite 19)



BISLEY

17

Rollcontainer NOTE™

Artikel	Beschreibung	Tiefe	VK zzgl. MwSt.
mit Griffleiste H 495 x B 420 mm			
NWA59M7SF ^A	1 Schublade H 150 mm, 1 HR-Schublade	565	259,00 €
NWA79M7BF ^B	1 Schublade H 150 mm, 1 HR-Schublade	775	429,00 €
NWA59M7SSS ^A	3 Schubladen à H 150 mm	565	269,00 €
NWA79M7BBB ^B	3 Schubladen à H 150 mm	775	439,00 €
mit Griff H 495 x B 420 mm			
NWH59M7SF ^B	1 Schublade H 150 mm, 1 HR-Schublade	565	309,00 €
NWH79M7BF ^B	1 Schublade H 150 mm, 1 HR-Schublade	775	449,00 €
NWH59M7SSS ^B	3 Schubladen à H 150 mm	565	339,00 €
NWH79M7BBB ^B	3 Schubladen à H 150 mm	775	479,00 €
DIP800	A4 Materialschale zum Einsetzen		19,00 €

^A Farbpalette A; ^B Farbpalette B
Maßangaben in mm

Farbpalette A



Farbpalette B

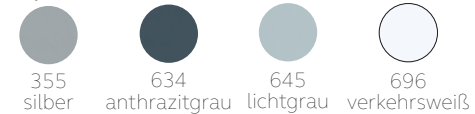

Seitliche Griffleiste



Matter Aluminiumgriff



5. Rolle zur Kippsicherung bei einer HR-Schublade

BISLEY

18

NOTE™ Caddy

Artikel	Beschreibung	Höhe	Breite	Tiefe	VK zzgl. MwSt.
CADM08LH	Schubladen und Ziehgriff links	563	800	490	729,00 €
CADM08RH	Schubladen und Ziehgriff rechts	563	800	490	729,00 €
DIP800	A4 Materialschale zum Einsetzen	-	-	-	19,00 €

Das dazugehörige Sitzkissen SK4249 finden Sie auf Seite 19 im Schnelllieferprogramm, Maßangaben in mm



Endmontage der 4 Rollen erfolgt kundenseitig

Ergonomischer Ziehgriff auf Schubladenseite

Sichere Aufbewahrung in abschließbaren, voll ausziehbaren Schubladen

Schubladenseite wählbar

Holzdekortop optional verfügbar

In nur wenigen Sekunden eine Sitzgelegenheit.



Mobil durch 4 Universalrollen, davon 2 feststellbar



In nur wenigen Sekunden eine Sitzgelegenheit



Fachboden in der Höhe verstellbar



Sitzkissen



Artikel	Beschreibung	Höhe	Breite	Tiefe	VK zzgl. MwSt.
Für Containersysteme Note™					
SK4256	Sitzkissen	50	420	565	109,00 €
SK4277	Sitzkissen	50	420	775	119,00 €
Für Note™ Caddy					
SK4249	Sitzkissen	50	420	490	149,00 €

Maßangaben in mm

Stoffpalette NE*



Stoffpalette MI*



Kunstlederpalette ZS*



19

Große Auswahl an Sitzpolsterstoffen

Kosteneffektive und einfach austauschbare Farbakzente

*Weitere Stoffe finden Sie in unserem Katalog Business, Home & Interior Solutions



Sitzkissen Rollcontainer Note™



Sitzkissen Note™ Caddy

20

Garderoben- & Schließfachsränke

Vier verschiedene Varianten und Produktserien: MONOBLOC™, Primary Locker, OFFICE und LIGHT

Robust, sicher und langlebig

Passen sich optimal den Anforderungen an

Klare Linien

Komplett verschweißte Konstruktion

Verschiedene Größen & Innenausstattungen

Zylinderschloss inkl. 2 Schlüssel

Etikettenhalter

Weitere Varianten sowie Zubehörteile finden Sie in unserem Katalog Business, Home & Interior Solutions

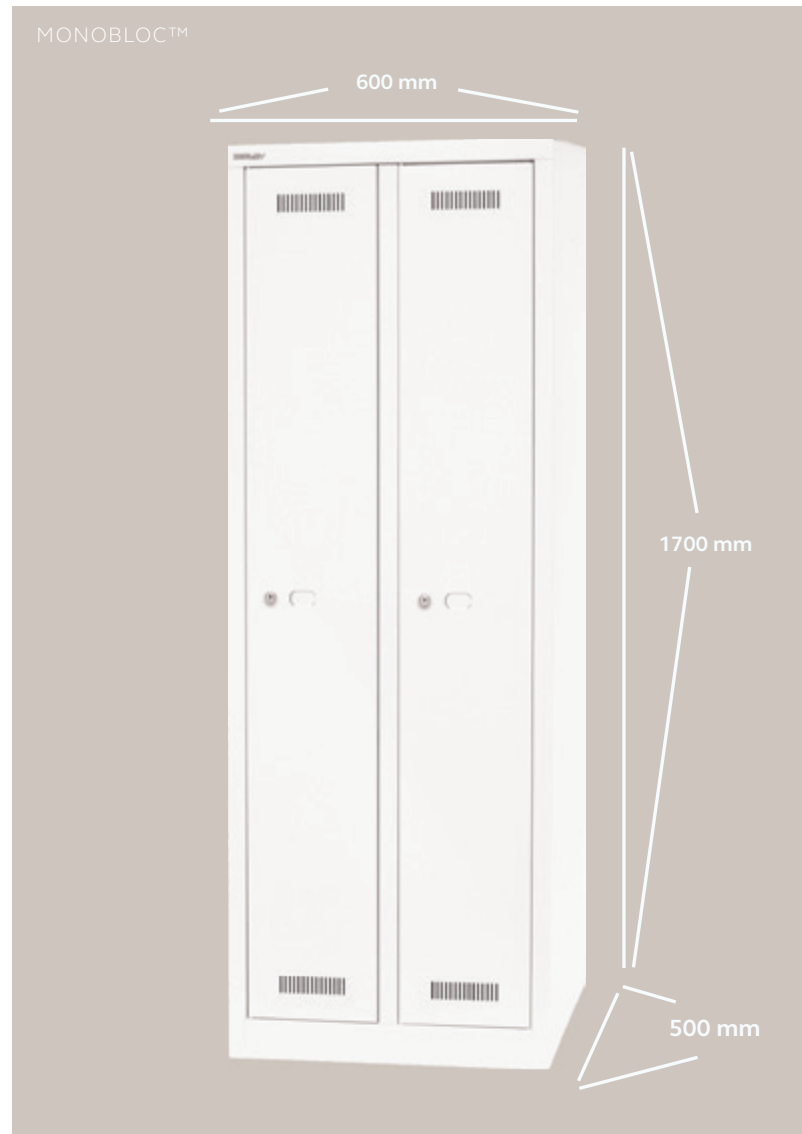

BISLEY

Garderobenschrank MONOBLOC™

Artikel	Beschreibung	Gesamthöhe	Breite	Tiefe	VK zzgl. MwSt.
ML03S1	1 Abteil	1700	322	500	419,00 €
ML06D1	2 Abteile	1700	610	500	549,00 €
ML09T1	3 Abteile	1700	900	500	699,00 €
ML11Q1	4 Abteile	1700	1183	500	879,00 €
Zubehör					
MLALF	Höhenausgleichsfüße VE = 4 Stk.	1713-1735	-	-	9,00 €
MLMPF	Polypropylenfüße VE = 4 Stk.	1850	-	-	39,00 €
MLH	Drehriegelverschluss, je Tür	-	-	-	9,00 €

Maßangaben in mm



Handtuchhalter in der Tür

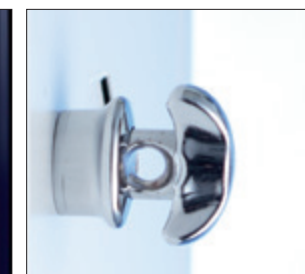

Optional Drehriegelverschluss



Belüftungsschlitze an den Türen sorgen für optimale Luftzirkulation



BISLEY

21

Funktionales, elegantes Design

Komplett verschweißter Korpus

Sichere Aufbewahrung persönlicher Gegenstände

Zylinderschloss inkl. 2 Schlüssel

Etikettenhalter neben dem Schloss

Handtuchhalter an den Türen

Hutboden mit Kleiderstange und 3 beweglichen Haken aus Kunststoff

22

Primary Locker

Artikel	Beschreibung	Gesamthöhe	Breite	Tiefe	VK zzgl. MwSt.
PL3050S1	1 Abteil	1800	300	500	359,00 €
PL3050S2	1 Abteil mit 2 Fächern übereinander	1800	300	500	369,00 €
PL3050D1	2 Abteile	1800	600	500	489,00 €
PL3050D2	2 Abteile mit je 2 Fächern übereinander	1800	600	500	519,00 €
PL3050T1	3 Abteile	1800	900	500	619,00 €
PL3050T2	3 Abteile mit je 2 Fächern übereinander	1800	900	500	669,00 €
PL3050Q1	4 Abteile	1800	1200	500	779,00 €
PL3050Q2	4 Abteile mit je 2 Fächern übereinander	1800	1200	500	839,00 €
PLAZ4545S1	Allzweckschrank	1800	450	450	429,00 €
PLF4545D4*	Garderobenkombination	1800	450	450	559,00 €

1 Fach inklusive Hutboden und einem Kleiderhaken, 2 Fächer übereinander inklusive einem Kleiderhaken
 *Garderobenkombination: 2 Abteile und zusätzlich 2 Fächer übereinander
 Maßangaben in mm



645
lichtgrau

Robust, vielseitig und langlebig

Außenstehende Scharniere

Komplett verschweißter Korpus

Zylinderschloss inkl. 2 Schlüssel

Etikettenhalter neben dem Schloss

Auf Anfrage auch aus verzinktem Stahl erhältlich



Belüftungslöcher an den Türen sorgen für optimale Luftzirkulation



Garderobenkombination mit 2 Garderobenabteilen und zwei zusätzlichen, separat abschließbaren Fächern.



Allzweckschrank inkl. Hutboden, 3 Fachböden auf der rechten Seite und einem Kleiderhaken auf der linken.



Garderoben- & Schließfachsystem OFFICE

Artikel	Beschreibung	Höhe	Breite	Tiefe	VK zzgl. MwSt.
Garderobenschrank Office					
CLK121	1 Fach mit Hutboden und 1 Kleiderhaken	1802	305	305	299,00 €
CLK122	2 Fächer mit je 1 Kleiderhaken	1802	305	305	329,00 €
CLK181	1 Fach mit Hutboden und Kleiderstange	1802	305	457	329,00 €
CLK182	2 Fächer mit je 1 Kleiderhaken	1802	305	457	349,00 €
Schließfachschrank Office					
CLK124	4 Fächer	1802	305	305	359,00 €
CLK126	6 Fächer	1802	305	305	409,00 €
CLK184	4 Fächer	1802	305	457	379,00 €
CLK186	6 Fächer	1802	305	457	429,00 €
MLH	Drehriegelverschluss	-	-	-	9,00 €

Maßangaben in mm



355
silber



645
lichtgrau



639
oxfordblau



696
verkehrsweiß

23

Erschwingliche Schrankelemente im kompakten Design

Voll verschweißter Korpus

Schränke können problemlos miteinander verbunden werden - Montagematerial im Lieferumfang enthalten

Verbindungssteife Türen, ideal für den Einsatz im Office Bereich

Belüftungslöcher an der Oberseite

Eingestanzte Etikettenhalter neben dem Zylinderschloss



CLK121696



CLK122355

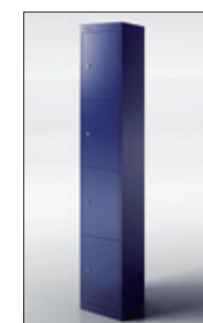

CLK124639



CLK126645

24

Garderobenschrank LIGHT

Artikel	Beschreibung	Höhe	Breite	Tiefe	VK zzgl. MwSt.
Abteibreite 300					
GL03S1	1 Abteil	1850	300	500	339,00 €
GL03S2	1 Abteil à 2 Fächer übereinander	1850	300	500	409,00 €
GL06D1	2 Abteile	1850	600	500	399,00 €
GL06D2	2 Abteile à 2 Fächer übereinander	1850	600	500	549,00 €
GL09T1	3 Abteile	1850	900	500	559,00 €
GL09T2	3 Abteile à 2 Fächer übereinander	1850	900	500	719,00 €
GL12Q1	4 Abteile	1850	1200	500	729,00 €
GL12Q2	4 Abteile à 2 Fächer übereinander	1850	1200	500	859,00 €
Abteibreite 400					
GL04S1	1 Abteil	1850	400	500	379,00 €
GL08D1	2 Abteile	1850	800	500	539,00 €
GL12T1	3 Abteile	1850	1200	500	659,00 €

Maßangaben in mm



1 Fach/Abteil: Hutboden mit Kleiderstange und 3 beweglichen Haken

2 Fächer/Abteil: Je Fach mit Kleiderstange und 3 beweglichen Haken

Komplett verschweißter Korpus

Zylinderschloss inkl. 2 Schlüssel

Etikettenfenster

Integrierter Handtuchhalter

Belüftungsslitze in der Tür und Belüftungslöcher auf der Rückseite für optimale Luftzirkulation im Schrankinneren

Boden glatt auskehrbar

Gummipuffer auf der Unterseite



GL03S2
Garderobenschrank



GL08D1
Garderobenschrank



GL08D1
Belüftungslöcher



GL08D1
Belüftungsslitze



Z-Garderoben- & Allzweckschrank LIGHT

Artikel	Beschreibung	Höhe	Breite	Tiefe	VK zzgl. MwSt.
Z-Garderobenschrank					
GL04Z	1 Abteil für 2 Nutzer	1850	400	500	499,00 €
GL08Z	2 Abteile für 4 Nutzer	1850	800	500	699,00 €
Allzweckschrank					
GL06AZ	Allzweckschrank	1850	600	500	429,00 €
GL08AZ	Allzweckschrank	1850	800	500	439,00 €
GLH	Drehriegelverschluss	-	-	-	9,00 €

Maßangaben in mm



GL06AZ
Allzweckschrank



GL04Z
Z-Garderobenschrank

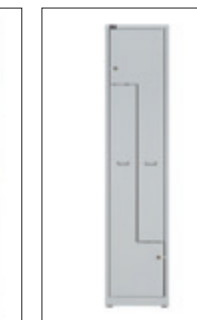

GL04Z
Etikettenfenster



GL04Z
Belüftungslöcher



25

Z-Garderobenschrank: je Abteil zwei Nutzer, inkl. Kleiderstange und 2 Haken

Zylinderschloss inkl. 2 Schlüssel

Belüftungsslitze in der Tür (Allzweckschrank) und Belüftungslöcher auf der Rückseite

Allzweckschrank mit zueinander schlagenden Türen: verkürzte Trennwand mit 3 Fachböden links und Kleiderstange mit 3 beweglichen Haken rechts

Unterer Bereich des Allzweckschranks über die gesamte Breite durchgehend nutzbar

Schränke können in Reihe miteinander verbunden werden

Gummipuffer auf der Unterseite



26

Fern

Artikel	Beschreibung	VK zzgl. MwSt.
Fern Locker Garderobenschränke H 1800 x B 380 x T 510 mm		
FERLOC3S	Inkl. drei festen Fachböden	449,00 €
FERLOC	Inkl. Hutboden und Kleiderstange	439,00 €
Fern Maxi Kleiderschrank H 1800 x B 700 x T 510 mm		
FERMAX	Inkl. einem festen Fachboden und Kleiderstange	579,00 €
Fern Middle Sideboard H 1100 x B 800 x T 400 mm		
FERMID	Inkl. zwei festen Fachböden	479,00 €
Fern Cabby Sideboard H 725 x B 1140 x T 400 mm		
FERCAB	Inkl. einem festen Fachboden, Kabeldurchlass und Klett-Kabelhalter	469,00 €
Fern Mini Ablageschrank H 725 x B 380 x T 400 mm		
FERMINLH	linksseitig öffnend, inkl. einem festen Fachboden	259,00 €
FERMINRH	rechtsseitig öffnend, inkl. einem festen Fachboden	259,00 €

Maßangaben in mm



Dient optimal als moderne und zeitlose Stauraumlösung

Hergestellt aus hochwertigem und nachhaltigem Stahl

Komplett verschweißter Korpus



16 mm große Design Lüftungslöscher



Mit ca. 140 mm integrierten Füßen inkl. Kunststoffbodenschoner

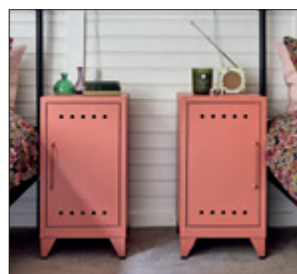

Fern Mini linksseitig oder rechtsseitig öffnend erhältlich.



BISLEY

Aufbewahrungssystem Pren

Artikel	Beschreibung	Höhe	VK zzgl. MwSt.
Pren Flügeltürenschränk B 800 x T 500 mm			
PNC08102SL	2 Fachböden für 2,5 OH	1018	689,00 €
PNC08194SL	4 Fachböden für 5 OH	1970	899,00 €
PNW08192SL	mit Garderobeneinsatz, Hutboden, Schuhfach	1970	769,00 €
Pren Garderobenschränk B 800 x T 500 mm			
PNL08101	2 Abteile mit je 1 Kleiderstange	1018	609,00 €
PNL08192	2 Abteile mit je 2 Fächern übereinander, je Fach 1 Kleiderstange	1970	919,00 €
Pren Schließfachschränke B 800 x T 500 mm			
PNL08102	2 Abteile mit je 2 Fächern übereinander	1018	749,00 €
PNL08194	2 Abteile mit je 4 Fächern übereinander	1970	1.149,00 €

Maßangaben in mm



Hochwertige Holzdekore: aus 18mm starken melaminharzbeschichteten MFC Platten

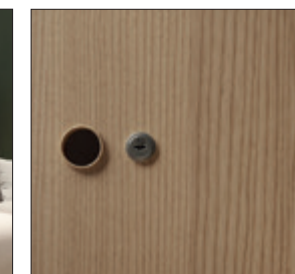

Holzgriffe im Holzdekor Light (L)



BISLEY

27

Dient optimal unter anderem als praktischer und eleganter Raumtrenner

Komplett montiert

Hochwertige Holzdekore: aus 18mm starken MFC Platten

SoftClose Türen

Fachböden verstellbar im Raster von 32 mm

Tragkraft pro Fachboden bei gleichmäßig verteilter Last: 45 kg

Höhenausgleichsfüße

Zylinderschloss inkl. 2 Schlüssel und Zweipunkt-Schließmechanismus

Öffnungswinkel von 105°

Kombinierbar mit Lockerwall

28

Poise

Artikel	Beschreibung	Höhe	Breite	Tiefe	VK zzgl. MwSt.
Poise Schreibtisch					
POD1406W	Schreibtisch inkl. Ablagefläche aus Stahl	740	1400	600	729,00 €
Poise Sideboard					
POS1007W	Sideboard inkl. 1 Fachboden	621	1000	450	939,00 €

Maßangaben in mm

Stahlfarben



Holzdekor



Designorientierte Raumgestaltung

Hochwertiges Schichtholz (Plywood) mit weißer Oberfläche

Eichenfüße

Schiebetüren und Ablagefächer aus Stahl



Poise Sideboard



Poise Schreibtisch



Ablagefläche Poise Schreibtisch



29

Artikel	Beschreibung	Höhe	Breite	Tiefe	VK zzgl. MwSt.
MS1007H	Sideboard inkl. 1 Fachboden	752	1000	450	629,00 €

Maßangaben in mm

Stahlfarben



Holzdekor

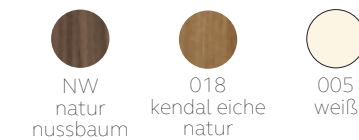

Moderne Lösung für Ihre Büroumgebung

Korpus aus hochwertigen melaminharzbeschichteten MDF Platten

Schiebetüren, Fachboden und Füße aus Stahl



Schiebetüren aus Stahl

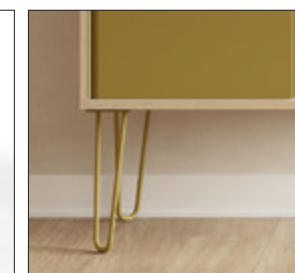

Stahlfüße



Gefertigt aus hochwertigen Materialien

30

MultiDesk

Artikel	Beschreibung	Höhe	Breite	Tiefe	VK zzgl. MwSt.
MD1468	2 MultiDrawer 6 und 8 Schübe	736	1400	600	659,00 €
MD146	2 MultiDrawer 6 Schübe	736	1400	600	639,00 €
MD148	2 MultiDrawer 8 Schübe	736	1400	600	689,00 €
MD14610	2 MultiDrawer 6 und 10 Schübe	736	1400	600	649,00 €
MD14810	2 MultiDrawer 8 und 10 Schübe	736	1400	600	669,00 €
MD1410	2 MultiDrawer 10 Schübe	736	1400	600	659,00 €
MD146H	1 MultiDrawer 6 Schübe, Stahlfüße	736	1400	600	519,00 €
MD148H	1 MultiDrawer 8 Schübe, Stahlfüße	736	1400	600	539,00 €
MD1410H	1 MultiDrawer 10 Schübe, Stahlfüße	736	1400	600	529,00 €
MD146W	1 MultiDrawer 6 Schübe, Eichenfüße	736	1400	600	549,00 €
MD148W	1 MultiDrawer 8 Schübe, Eichenfüße	736	1400	600	579,00 €
MD1410W	1 MultiDrawer 10 Schübe, Eichenfüße	736	1400	600	559,00 €
MD14H	4 Stahlfüße	736	1400	600	389,00 €
MD14W	4 Eichenfüße	736	1400	600	459,00 €
MD10H	4 Stahlfüße	736	1050	600	359,00 €
MD10W	4 Eichenfüße	736	1050	600	429,00 €

Maßangaben in mm



Modern und platzsparend

Beliebig konfigurierbar

Aus 25mm starken melaminharzbeschichteten MDF Platten

Alle lagergeführten Stahlfarben für MultiDrawer und Hairpinleg finden Sie auf Seite 33.



Eichenfüße und Stahlfüße



Tischplatte NW inklusive 2 MultiDrawer



MultiDesk Tischplatte Detailbild



MultiDesk plywood

Artikel	Beschreibung	Höhe	Breite	Tiefe	VK zzgl. MwSt.
MD1468PW	2 MultiDrawer 6 und 8 Schübe	736	1400	600	809,00 €
MD146PW	2 MultiDrawer 6 Schübe	736	1400	600	789,00 €
MD148PW	2 MultiDrawer 8 Schübe	736	1400	600	839,00 €
MD14610PW	2 MultiDrawer 6 und 10 Schübe	736	1400	600	799,00 €
MD14810PW	2 MultiDrawer 8 und 10 Schübe	736	1400	600	819,00 €
MD1410PW	2 MultiDrawer 10 Schübe	736	1400	600	809,00 €
MD146HPW	1 MultiDrawer 6 Schübe, Stahlfüße	736	1400	600	659,00 €
MD148HPW	1 MultiDrawer 8 Schübe, Stahlfüße	736	1400	600	689,00 €
MD1410HPW	1 MultiDrawer 10 Schübe, Stahlfüße	736	1400	600	669,00 €
MD146WPW	1 MultiDrawer 6 Schübe, Eichenfüße	736	1400	600	699,00 €
MD148WPW	1 MultiDrawer 8 Schübe, Eichenfüße	736	1400	600	719,00 €
MD1410WPW	1 MultiDrawer 10 Schübe, Eichenfüße	736	1400	600	709,00 €
MD14HPW	4 Stahlfüße	736	1400	600	539,00 €
MD14WPW	4 Eichenfüße	736	1400	600	609,00 €
MD10HPW	4 Stahlfüße	736	1050	600	459,00 €
MD10WPW	4 Eichenfüße	736	1050	600	529,00 €

Maßangaben in mm



MultiDesk Tischplatte Detailbild



Eichenfüße



Stahlfüße

31

Modern und platzsparend

Beliebig konfigurierbar

Aus 25mm hochwertigem Schichtholz (Plywood)

Alle lagergeführten Stahlfarben für MultiDrawer und Hairpinleg finden Sie auf Seite 33.



32

Schubladenschrank MULTIDRAWER™



Artikel	Beschreibung	Höhe	Tiefe	VK zzgl. MwSt.
12er Serie DIN A4 B 279 mm				
L125	5 Schubladen à H 51 mm	325	380	179,00 €
LA123 ²	3 Schubladen à H 87 mm, abschließbar	325	408	189,00 €
29er Serie DIN A4 B 279 mm				
L296	6 Schubladen à H 87 mm	590	380	219,00 €
L298	8 Schubladen à H 2x25, 3x51, 3x102 mm	590	380	239,00 €
L2910	10 Schubladen à H 51 mm	590	380	229,00 €
L296S ¹	6 Schubladen à H 87 mm	670	380	229,00 €
L298S ¹	8 Schubladen à H 2x25, 3x51, 3x102 mm	670	380	259,00 €
L2910S ¹	10 Schubladen à H 51 mm	670	380	249,00 €
LA296 ²	6 Schubladen à H 87 mm, abschließbar	590	408	259,00 €
LA298 ²	8 Schubladen à H 2x25, 3x51, 3x102 mm, abschließbar	590	408	279,00 €
39er Serie DIN A4 B 279 mm				
L3915	15 Schubladen à H 51 mm	860	380	369,00 €
29er & 39er Serie DIN A3 B 349 mm				
L29A36S ¹	6 Schubladen à H 87 mm	670	432	329,00 €
L29A310S ¹	10 Schubladen à H 51 mm	670	432	359,00 €
L39A39S ¹	9 Schubladen à H 87 mm	940	432	499,00 €

¹ mit Sockel nur in den Farben 355, 633, 639, 645, 670 und 696 im Schnelllieferprogramm erhältlich
² nur in der Farbe 645, 633 und 696 erhältlich; Maßangaben in mm

Flexible Lösung für Ihre Ablage

Große Auswahl zur Inneneinrichtung der Schubladen

Abschließbare MultiDrawer™ inkl. 2 Schlüssel

Chrombeschichtete Etikettenhalter und Griffe auf allen Schubladen

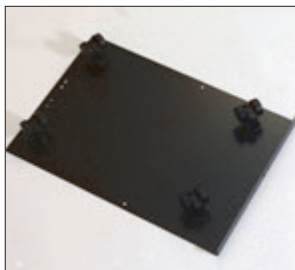

Rollenunterstütz



Standardsockel

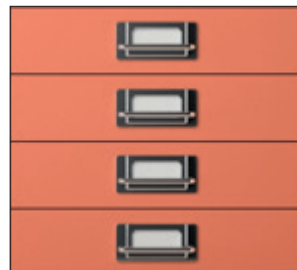

Chrombeschichtete Etikettenhalter und Griffe auf allen Schubladen



Schubladenschrank MULTIDRAWER™

33

Artikel	Beschreibung	Höhe	Passend für	VK zzgl. MwSt.
Unterbauoptionen				
CB5333	Rollenuntersatz für DIN A4	612/879	29er/39er Serie	59,00 €
CB3333	Rollenuntersatz für DIN A3	612/879	29er/39er Serie	69,00 €
MDSP ¹	Standardsockel für DIN A4	670/940	29er/39er Serie	19,00 €
MDHP	Hoher Sockel für DIN A4	712/979	29er/39er Serie	49,00 €
Schubladeneinsätze				
223P1	DIN A4 mit 4 Fächern	22	alle DIN A4 Schubladen	23,00 €
222P1	DIN A4 mit 9 Fächern	22	alle DIN A4 Schubladen	23,00 €
221P1	DIN A4 mit 35 Fächern	22	alle DIN A4 Schubladen	23,00 €
227P1	DIN A4 mit 4 Fächern	51	102, 87, 51, DIN A4	23,00 €
226P1	DIN A4 mit 9 Fächern	51	102, 87, 51, DIN A4	23,00 €
225P1	DIN A4 mit 16 Fächern	51	102, 87, 51, DIN A4	23,00 €
224P1	DIN A4 mit 24 Fächern	51	102, 87, 51, DIN A4	23,00 €
PIT580P1	DIN A4 Schreibwareneinsatz	51	102, 87, 51, DIN A4	19,00 €
PIT450P1	DIN A3 Schreibwareneinsatz	51	87, 51, DIN A3	19,00 €
PIT451P1	DIN A3 mit 12 Fächern	83	87, DIN A3	19,00 €

¹ nur in den Farben 633 und 696 im Schnelllieferprogramm erhältlich; Schubladeneinsätze nur in schwarz erhältlich; Maßangaben in mm

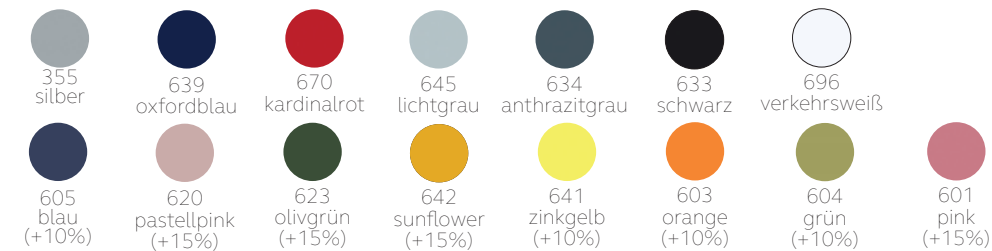

Klassische Ausführungen, die im Büro sowie Zuhause zum Einsatz kommen

Mit oder ohne Sockel

Passende Schubladeneinsätze für die MultiDrawer™ individuell auswählbar



Hoher Sockel

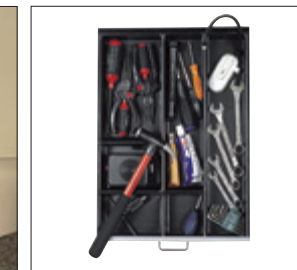

PIT450P1
DIN A3,
Schreibwareneinsatz



224P1
DIN A4, 24 Fächer

34

Kombischrank



Artikel	Beschreibung	Schubladenhöhe	Höhe	VK zzgl. MwSt.
Kombischrank A4 B 700 x T 460 mm				
LKOM	Abschließbare Flügeltür und 10 Schubladen	51	670	459,00 €

Maßangaben in mm

Multi Ablageschrank

Artikel	Beschreibung	Höhe	VK zzgl. MwSt.
Multi Ablageschrank B 349 x T 460 mm			
LS29*	29er Serie, abschließbare Flügeltür mit Sockel	670	269,00 €
LS39*	39er Serie, abschließbare Flügeltür mit Sockel	940	419,00 €

*Fügen Sie R für rechtsseitig und L für linksseitig öffnend hinzu.
Maßangaben in mm

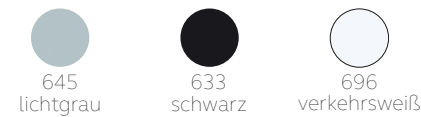

Kombischrank

Vollauszug mit herausnehmbaren Schubladen auf der linken Seite

Abschließbare Flügeltür auf der rechten Seite inkl. einem verstellbaren Fachboden

Inklusive Sockel

Zylinderschloss inkl. 2 Schlüssel

Multi Ablageschrank

Abschließbare Flügeltür mit Sockel

Inkl. einem verstellbaren Fachboden

Zylinderschloss inkl. zwei Schlüssel



LS29L - Multi Ablageschrank



Kombischrank



BISLEY

Schubladenschrank PFA & Home Filer

Artikel	Beschreibung	Höhe	VK zzgl. MwSt.
Hängeregistratorschrank B 413 x T 400 mm			
PFA2 ^A	2 HR-Schubladen	672	189,00 €
PFA3 ^A	3 HR-Schubladen	1015	329,00 €
PFA4 ^A	4 HR-Schubladen	1321	369,00 €

Beistellschrank B 413 x T 400 mm			
PFA3 ^A	2 Universalschubladen, 1 HR-Schublade	672	199,00 €
PFA4S ^A	4 Universalschubladen	672	229,00 €

Beistellschrank auf Rollen B 413 x T 400 mm			
PFAM1S1F ^A	1 Universalschublade, 1 HR-Schublade	529	179,00 €
PFAM3S ^A	3 Universalschubladen	529	199,00 €

Beistellschrank Home Filer mit Griffleiste B 413 x T 400 mm			
HF2 ^B	2 HR-Schubladen	672	219,00 €
HF3 ^B	2 Universalschubladen, 1 HR-Schublade	672	249,00 €

Zubehör			
DIP800	A4 Materialschale zum Einsetzen	-	19,00 €
PFACASTORPK	Rollenuntersatz für H 672 mm	685	19,00 €

Maßangaben in mm

^A Farbpalette A, ^B Farbpalette B

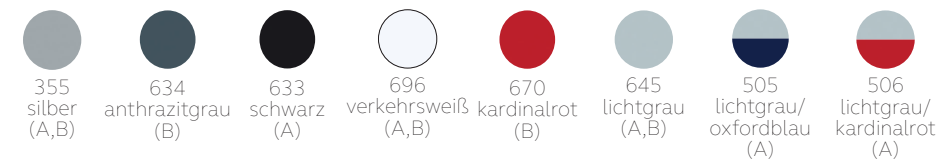

PFA4F



PFA3



HF3

Einstiegsmodelle für den Büroalltag

Schubladen auf kugelgelagerten Laufschienen

75% Auszug

PFA: Kunststoffgriffe mit Etikettenhalter auf der Schubladenfront

Home Filer: horizontale Griffleiste

Zylinderschloss verschließt die Schublade selbst sowie die Schublade darüber



BISLEY
Home

36

Karteischränk

Artikel	Beschreibung	Höhe	Breite	Tiefe	VK zzgl. MwSt.
KS24	doppelbahinig, 4 Schubladen	915	570	622	669,00 €
KS26	doppelbahinig, 6 Schubladen	1321	570	622	929,00 €
DF6	dreibahinig, 6 Schubladen, DIN A5	1321	800	622	1.289,00 €
VAR13280GM*	Vliesakustikrückwand für DF6	1321	800	7	209,00 €

Karteistützen

KST2A5P10	Karteistützen für KS24 & KS26, VE = 10 Stk.	29,00 €
CPDF6P10	Karteistützen für DF6, VE = 10 Stk.	69,00 €

*Die Rückwände bestehen aus grau meliertem Vlies.
Maßangaben in mm



1 Trennplatte je Bahn

Kugelgelagerte Teleskopschienen

Ausrollsicherung

Zylinderschloss inkl. 2 Schlüssel

Doppelzugsperr & Vollauszug

Griffleiste mit integriertem Etikettenhalter



1 Trennplatte je Bahn



Zum ordnen von Karteikarten



Zylinderschloss inkl. 2 Schlüssel

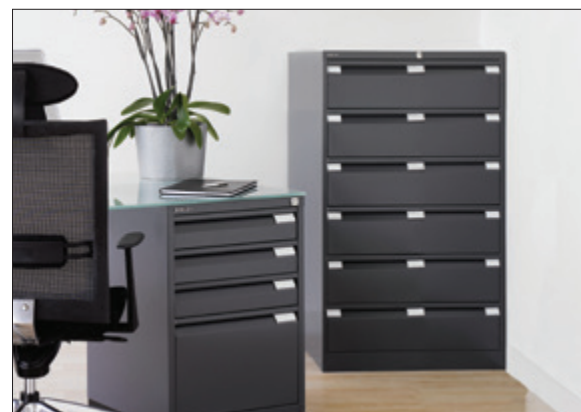

BISLEY

Bürodrehstuhl UPSCALE | MAXIME

Artikel	Beschreibung	Höhe	Breite	Tiefe	VK zzgl. MwSt.
DSU	Bürodrehstuhl Upscale, Polyesterbezug	1060 - 1180	690	540 - 600	609,00 €
DSM	Bürodrehstuhl Maxime, Netzbezug	1080 - 1200	690	500 - 560	549,00 €

Maßangaben in mm



DSU



DSM

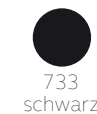

733 schwarz



Polster- oder Netzbezug



Synchronmechanik, Sitztieffenverstellung



Fünf multifunktionale Doppelrollen - für weiche und harte Bodenoberflächen geeignet

37

DSU: 8-fach/80 mm höhenverstellbare, gepolsterte Rückenlehne mit 17 mm tiefenverstellbarer Lordosenstütze

DSM: 8-fach/80 mm höhenverstellbare, netzbespannte Rückenlehne

Sitz 60 mm tiefen- und 116 mm höhenverstellbar

Integrierte Synchronmechanik

4D Armlehnen aus hochwertig verarbeitetem PU-Leder, 18° schwenkbar, höhen-, breiten- und tiefenverstellbar

Hochwertiges Fußkreuz aus poliertem Aluminium

Montage erfolgt kundenseitig



BISLEY

38

Bürodrehstuhl **OPTIME**

Artikel	Beschreibung	Höhe	Tiefe	VK zzgl. MwSt.
DSO	Bürodrehstuhl Optime, Polsterbezug	970 - 1090	540 - 600	409,00 €
DSON	Bürodrehstuhl Optime, Netzbezug	970 - 1090	540 - 600	389,00 €

Maßangaben in mm



DSO: 5-fach/55 mm höhenverstellbare, gepolsterte Rückenlehne

DSON: höhenfixe, netzbespannte Rückenlehne

Sitz 60 mm tiefen- und 116 mm höhenverstellbar

Integrierte Synchronmechanik unterstützt das dynamische Sitzen

4D Armlehnen aus hochwertig verarbeitetem PU-Leder, 18° schwenkbar, höhen-, breiten- und tiefenverstellbar

Fußkreuz aus schwarzem, kratzfesten Kunststoff

Montage erfolgt kundenseitig

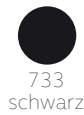

733 schwarz



Fünf multifunktionale Doppelrollen - für weiche und harte Bodenoberflächen geeignet

4D-Armlehnen

Polster- oder Netzbezug

Bürodrehstuhl **TITANOS**



Artikel	Beschreibung	Höhe	Tiefe	VK zzgl. MwSt.
DSTXL	Bürodrehstuhl Titanos	1160 - 1300	450 - 510	829,00 €

Maßangaben in mm



39

Belastbarkeit bis 200 Kg garantiert

Komfortsitz durch extra starke Polsterung

Höhenverstellbare, gepolsterte hohe Rückenlehne

Tiefenverstellbare Lordosenstütze

Synchronmechanik mit Federkrafteinstellung

Höhen- und breitenverstellbare 4D-Armlehnen mit weichen PU Auflagen, 18° schwenkbar

Zwei-Phasen-Gasfeder

Hochwertiges Fußkreuz aus poliertem Aluminium

Lieferung in zwei Packstücken

Montage erfolgt kundenseitig

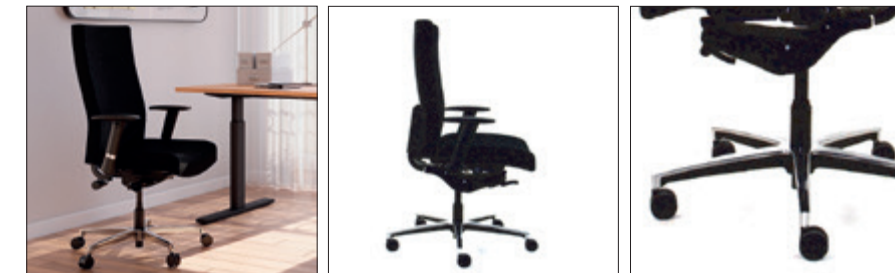

Komfortsitz durch extra starke Polsterung

Sitztiefenverstellung 50 mm

Fünf multifunktionale Doppelrollen - für weiche und harte Bodenoberflächen geeignet

40

Bürodrehstuhl LOOP

Artikel	Beschreibung	Höhe	Breite	Tiefe	VK zzgl. MwSt.
LOOPS	schwarze Kunststoffschale, Netzstruktur	950 - 1060	700	700	549,00 €
LOOPW	weiße Kunststoffschale, Netzstruktur	950 - 1060	700	700	609,00 €

Maßangaben in mm, Montage erfolgt kundenseitig, Lieferung frei Bordsteinkante

Sitz und Rückenlehne netzbespannt

Stoff: 100.000 Scheuertouren (Martindale)

Fixe Armlehnen

Neigefunktion mit Sperrposition

Sitzhöhe: 430 - 540 mm

Kunststofffußkreuz Ø 680 mm

Selbstbremsende Rollen für weiche Böden



LOOPS

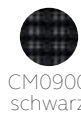

Netzbespannte Rückenlehne und Sitz



Fixe Armlehnen



Selbstbremsende Rollen



Minimalistisches Design

Bürodrehstuhl Bali



Artikel	Beschreibung	Höhe	Breite	Tiefe	VK zzgl. MwSt.
BALIK	Kunststofffußkreuz	980 - 1120	500	590	379,00 €
BALIKL	Kunststofffußkreuz inkl. Armlehnen	980 - 1120	670	590	419,00 €
BALIA	Aluminiumfußkreuz	980 - 1120	500	590	409,00 €
BALIAL	Aluminiumfußkreuz inkl. Armlehnen	980 - 1120	670	590	449,00 €

Maßangaben in mm, Montage erfolgt kundenseitig, Lieferung frei Bordsteinkante



BALIK

BALIKL

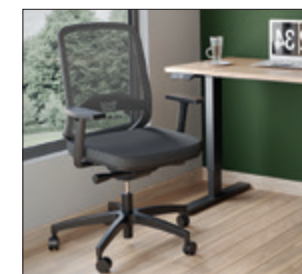

Netzbespannte Rückenlehne und gepolsterte Sitzfläche



Lordosenstütze



Aluminiumfußkreuz

41

Sitzhöhenverstellung 140 mm

Netzbespannte Rückenlehne, gepolsterte Sitzfläche

Höhenverstellbare Armlehnen, optional ohne Armlehnen

Höhen- und tiefenverstellbare Lordosenstütze

Aluminium- oder Kunststofffußkreuz

Stoff: 100.000 Scheuertouren (Martindale)

Selbstbremsende Rollen für weiche Böden



42

Bürodrehstuhl **Cometa**

Artikel	Beschreibung	Höhe	Breite	Tiefe	VK zzgl. MwSt.
COMEGKL	Rückenlehne & Sitz mit Polyesterbezug	1060 - 1200	650	550	589,00 €
COMENKL	Rückenlehne mit Netzbezug, Sitz mit Polyesterbezug	1060 - 1200	650	550	549,00 €

Maßangaben in mm, Montage erfolgt kundenseitig, Lieferung frei Bordsteinkante



COMEGKL



COMENKL

Gepolsterte oder netzbespannte, höhenverstellbare Rückenlehne

Höhen- und tiefenverstellbare Lordosenstütze

Mit Hartschaum gepolsterter Sitz

Höhenverstellbare Armlehnen

Synchronmechanik mit 5 Sperrpositionen

Sitzhöhe: 470 - 610 mm

Kunststofffußkreuz Ø 700 mm

Selbstbremsende Rollen für weiche Böden

Stoff: > 100.000 Scheuertouren (Martindale)

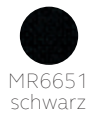

MR6651 schwarz



RV0651 / MR6651 schwarz

Bürodrehstuhl **TAM**

Artikel	Beschreibung	Höhe	Breite	Tiefe	VK zzgl. MwSt.
TAMNAL	Rückenlehne mit Netzbezug, Sitz mit Polyesterbezug	1060 - 1200	700	700	679,00 €

Maßangaben in mm, Montage erfolgt kundenseitig, Lieferung frei Bordsteinkante



TAMNAL

43

Netzbespannte Rückenlehne

Mit Hartschaum gepolsterter Sitz

Tiefenverstellbarer Sitz

Höhenverstellbare Armlehnen mit PU-Armlehnauflagen

Synchronmechanik mit 5 Sperrpositionen

Aluminiumfußkreuz Ø 680 mm

Selbstbremsende Rollen für weiche Böden



RT0015 schwarz / NE0625 grau

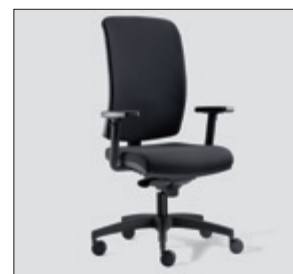

COMEGKL, Rückenlehne & Sitz mit Polyesterbezug



5-Stern Kunststofffußkreuz



Gepolsterte oder netzbespannte, höhenverstellbare Rückenlehne

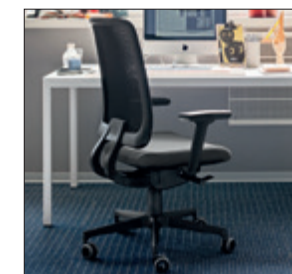

Netzbespannte Rückenlehne und gepolsterte Sitzfläche

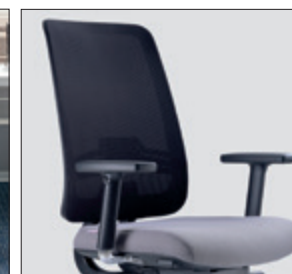

TAMNAL, Netzbespannte Rückenlehne, gepolsterter Sitz



Höhenverstellbare Lordosenstütze

44

Bürodrehstuhl FIVE



Artikel	Beschreibung	Höhe	Breite	Tiefe	VK zzgl. MwSt.
FIVEKL	Rückenlehne & Sitz mit Polsterbezug	870-990	690	690	509,00 €

Maßangaben in mm, Montage erfolgt kundeseitig, Lieferung frei Bordsteinkante

Gepolsterte, höhenverstellbare Rückenlehne

Mit Hartschaum gepolsterter Sitz

Stoff: 100.000 Scheuertouren (Martindale)

Höhenverstellbare Armlehnen mit PU-Armlehnauflagen

Synchronmechanik mit 5 Sperrpositionen

Kunststofffußkreuz Ø 640 mm

Selbstbremsende Rollen für weiche Böden



FIVEKL



NE0018 schwarz



Gepolsterte Rückenlehne und Sitz



5-Stern Kunststofffußkreuz

ZED

Artikel	Beschreibung	Höhe	Breite	Tiefe	VK zzgl. MwSt.
ZEDKSLs	Bürodrehstuhl mit schwarzem Kunststoff-fußkreuz und schwarzen Kunststoffdetails	1020-1130	690	690	549,00 €
ZEDALLW	Bürodrehstuhl mit aluminiumfußkreuz und weißen Kunststoffdetails	1020-1130	700	700	699,00 €
ZEDCSP2*	Besucherstuhl mit verchromten Gestell und schwarzer Rückenlehne, VE = 2 Stück	880	540	640	949,00 €

*VE= 2 Stück, Verkaufspreis je 2er-Set zzgl. MwSt.,

Maßangaben in mm, Montage erfolgt kundenseitig, Lieferung frei Bordsteinkante



ZEDALLW



RT0015 / NE0018 schwarz



ZEDCSP2



Netzbespannte Rückenlehne und gepolsterte Sitzfläche

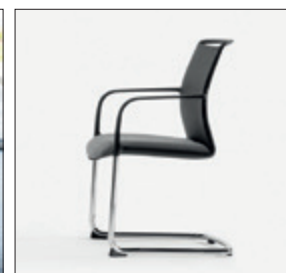

ZEDCS, Armlehnen aus Kunststoff, verchromtes Freischwingergestell

45

ZEDKSLs | ZEDALLW

Netzbespannte Rückenlehne

Mit Hartschaum gepolsterter Sitz

Höhenverstellbare Armlehnen

Synchronmechanik

Sitzhöhe: 460 - 560 mm

Kunststofffußkreuz oder Aluminiumfußkreuz

Selbstbremsende Rollen für weiche Böden

ZEDC*

Sitzhöhe: 480 mm

Netzbespannte Rückenlehne, gepolsterter Sitz

Bis zu 3 Stück stapelbar



46

Besucherstuhl Easy Meet



Artikel	Beschreibung	Höhe	Breite	Tiefe	VK zzgl. MwSt.
EMG*	Easy Meet G, mit Armlehnen	865	645	595	249,00 €
EMF	Easy Meet F, ohne Armlehnen	900	460	630	249,00 €
EMFA	Easy Meet FA, mit Armlehnen	900	600	630	259,00 €

*Nur in den Stoffen 739, 744 und 649 erhältlich
Maßangaben in mm, Montage erfolgt kundeseitig, Lieferung frei Bordsteinkante



Drehbarer Besucherstuhl

3 verschiedene Varianten.
Hochwertig, designorientiert
und modern

Gepolsterte Rückenlehne

Mit Hartschaum gepolsterter
Sitz

Optional mit und ohne
Armlehnen

Schwarz pulverbeschichtetes
Sterngestell

Mit Kunststoffgleitern

360° Drehbar

120 kg Belastbarkeit

Einfache und schnelle
Montage



Gepolsterte Rückenlehne und Sitz



Schwarz pulverbeschichtetes
Sterngestell



Drehbarer Besucherstuhl

Besucherstuhl CLASSY | Cubika

Artikel	Beschreibung	Höhe	Breite	Tiefe	VK zzgl. MwSt.
BSF	Besucherstuhl CLASSY	680	550	610	489,00 €
BSFP2*	Besucherstuhl CLASSY, VE = 2 Stück	680	550	610	739,00 €
CUBSCP2*	Freischwinger Cubika, VE= 2 Stück	860	570	620	739,00 €

*VE= 2 Stück, Verkaufspreis je 2er-Set zzgl. MwSt.,
Maßangaben in mm, Besucherstuhl BSF nur in 733 und Cubika nur in ZS0901 erhältlich.
Montage erfolgt kundeseitig, Lieferung frei Bordsteinkante



BSF | BSFP2

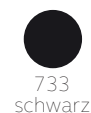

733
schwarz



CUBSCP2

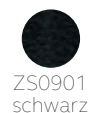

ZS0901
schwarz

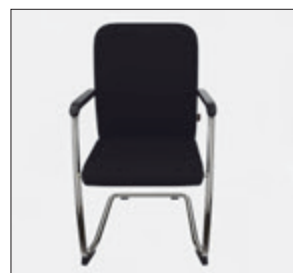

Besucherstuhl CLASSY,
gepolsterter Sitz und
Rückenlehne



Besucherstuhl CLASSY,
Universalgleiter



Besucherstuhl Cubika,
gepolsterte Armlehnauflagen

47

BSF | BSFP2

Verchromtes
Freischwingergestell

Armauflagen aus Polyurethan

Stoff: 100.000 Scheuertouren
(Martindale)

Bis zu 6 Stück stapelbar



CUBSCP2

Verchromtes
Freischwingergestell

Klipsichere Gleiter

Holzschale gepolstert
mit feuerfestem
Polyurethanschaum

Gepolsterte
Armlehnauflagen in
Sitzbezug

Kunstleder: 50.000
Scheuertouren (Martindale)

Bis zu 3 Stück stapelbar



48

Besucherstuhl Stay

Artikel	Beschreibung	Höhe	Breite	Tiefe	Sitzhöhe	VK je 2er-Set zzgl. MwSt.
STAY4P2*	4-Fuß-Gestell, VE = 2 Stück	790	590	580	470	469,00 €
STAYKP2*	Kufengestell, VE = 2 Stück	780	590	580	450	469,00 €

*VE = 2 Stück, Verkaufspreis je 2er-Set zzgl. MwSt.,
Maßangaben in mm, Montage erfolgt kundenseitig, Lieferung frei Bordsteinkante

STAY4P2

Armlehnstuhl aus
recyclbarem Polypropylen

Schwarz pulverbeschichtetes
4-Fuß-Gestell

Fußgleiter

STAYKP2

Armlehnstuhl aus
recyclbarem Polypropylen

Schwarz pulverbeschichtetes
Kufen-Gestell

Fußgleiter



STAY4P2



STAYKP2



PXS001
weiß



Sitzschale



Kufen- oder Sterngestell

Holzformschalenstuhl

Artikel	Beschreibung	Höhe	Breite	Tiefe	Sitzhöhe	VK je 4er-Set zzgl. MwSt.
HF2P4*	4-Fuß-Gestell, verchromt, VE = 4 Stück	845	522	520	450	959,00 €

*VE = 4 Stück, Verkaufspreis je 4er-Set zzgl. MwSt.,
Maßangaben in mm, Lieferung frei Bordsteinkante



HF2P4



1007
beech



Verschiedene Varianten auf
Anfrage

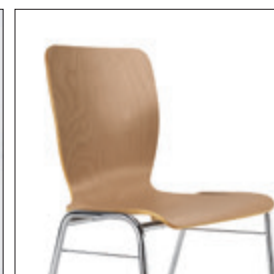

Sitzschale

49

Holzformschalenstuhl:
Schale aus 8-lagigem
Buchenschichtholz

4-Fuß-Gestell mit
Rundrohrgestell 20/2 mm

Stapelbar



50

Hocker **Fungus**

Artikel	Beschreibung	Höhe	Durchmesser	VK zzgl. MwSt.
FUNGUS	Hocker	460	430	369,00 €

Maßangaben in mm, Montage erfolgt kundenseitig, Lieferung frei Bordsteinkante



Hocker Fungus

Anthrazitfarbenes Gestell aus recycelbarem Polypropylen

Drehbarer, mit Hartschaum gepolsterter Sitz

Stoff: 50.000 Scheuertouren (Martindale)



Stehhilfe Tuc Tuc

Höhenverstellbare Stehhilfe inkl. Kippfunktion in alle Richtungen

Rutschfester, runder Fuß aus recyceltem Polypropylen

Mit Hartschaum gepolsterte, runde Sitzfläche

Zertifiziert nach DIN EN 16139



Stehhilfe **Tuc Tuc**



Artikel	Beschreibung	Höhe	Durchmesser	VK zzgl. MwSt.
Tuc	Höheneinstellbare Stehhilfe	560 - 720	350	259,00 €

Maßangaben in mm, Montage erfolgt kundenseitig, Lieferung frei Bordsteinkante

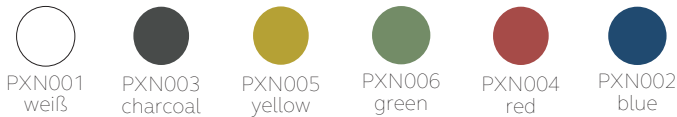

FUNGUS, Detailansicht



Tuc Tuc, drehbare Sitzfläche und Kippfunktion in alle Richtungen



Softseating **Only**

Artikel	Beschreibung	Höhe	Breite	Tiefe	VK zzgl. MwSt.
ONLYC1	Sessel	730	700	630	1.019,00 €
ONLYC2	2-Sitzer	730	1230	630	1.329,00 €

Maßangaben in mm, Montage erfolgt kundenseitig, Lieferung frei Bordsteinkante



ONLYC1



ONLYC2



ZS0901 schwarz



Bezug aus hochwertigem Kunstleder

51

Vollgepolsterter Holzkern

Bezug aus hochwertigem Kunstleder

Stoff: 50.000 Scheuertouren (Martindale)

Sitzhöhe: 450 mm

Verchromte Metallfüße und Frontdetails



52

E-WonderTech

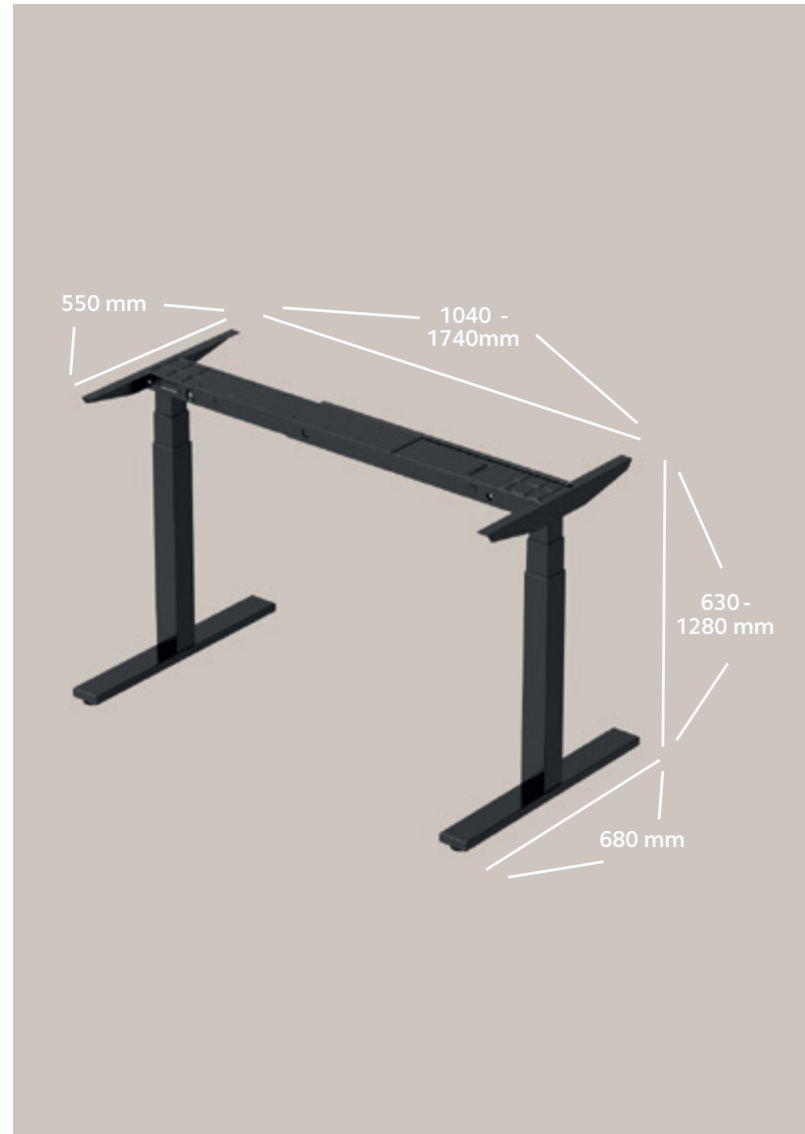

Breitenverstellbare
Plattenträger: 1040 - 1740
mm

Geeignet für Tischplatten:
B 1200 - 1800 x T 600 - 800
mm

Zwei Motoren

Mit Antikollisionssensor

Max. Belastbarkeit: 120 kg

3 rechteckige Säulen: 83 x 53
mm

Standby-Leistung: <0.1 W

Konstante Geschwindigkeit
bis zu 38 mm/s

Inkl. digitalem Display mit
Memory-Funktion: vier
Speichermöglichkeiten

Betriebstemperaturbereich:
+5°C - +45°C

Leicht im Gewicht

Höhenausgleichsfüße

Schnelle und einfache
Montage durch Klappsystem



BISLEY

E-WonderTech



53

Artikel	Höhe	Breite	Tiefe	VK zzgl. MwSt.
höhereinstellbares Gestell Fußtiefe: 680 mm				
EWT08G*	630 - 1280	1040 - 1740	550	439,00 €
höhereinstellbarer Schreibtisch Fußtiefe: 680 mm				
EWT251206**	655 - 1305	1200	600	599,00 €
EWT251406**	655 - 1305	1400	600	609,00 €
EWT251606**	655 - 1305	1600	600	619,00 €
EWT251408**	655 - 1305	1400	800	629,00 €
EWT251608**	655 - 1305	1600	800	639,00 €
EWT251808**	655 - 1305	1800	800	649,00 €

Maßangaben in mm

Die Montage erfolgt kundenseitig

*Wählen Sie Ihre Gestellfarbe

** Wählen Sie eine Gestell- und Tischplattenfarbe

Stahlfarben



333
schwarz



396
verkehrsweiß

Holzdekor



005
weiß



007
lichtgrau



008
lincoln
Nussbaum



014
ahorn



018
kendal eiche



Gestell in weiß



Handschalter mit digitalem
Display zur metrischen
oder imperialen Anzeige



Schnelle Montage dank
einfachem Klappsystem

BISLEY

54

E-StarterTech

Geeignet für Tischplatten:
B 1200 - 1600 x T 600 - 800
mm

Ein Motor

Max. Belastbarkeit: 80 kg

Inkl. digitalem Display mit
Memory-Funktion: drei
Speichermöglichkeiten

Inkl. Kabelklemme

mit Höhenausgleichsfüßen

Leicht im Gewicht

Schnelle Montage

2 rechteckige Säulen: 45 x 75
/ 50 x 80 mm

Konstante Geschwindigkeit
bis zu 16 mm/s



BISLEY

E-StarterTech



55

Artikel	Höhe	Breite	Tiefe	VK zzgl. MwSt.
höhereinstellbares Gestell Fußtiefe: 580 mm				
EST08G*	700 - 1120	1122	500	249,00 €
höhereinstellbarer Schreibtisch Fußtiefe: 580 mm				
EST251206**	725 - 1145	1200	600	409,00 €
EST251406**	725 - 1145	1400	600	419,00 €
EST251606**	725 - 1145	1600	600	429,00 €
EST251408**	725 - 1145	1400	800	439,00 €
EST251608**	725 - 1145	1600	800	449,00 €

Maßangaben in mm

Die Montage erfolgt kundenseitig

*Wählen Sie Ihre Gestellfarbe

** Wählen Sie eine Gestell- und Tischplattenfarbe

Stahlfarben



333
schwarz



396
verkehrsweiß

Holzdekor



005
weiß



007
lichtgrau



008
lincoln
Nussbaum



014
ahorn



018
kendal eiche



Gestell in verkehrsweiß



Steuerung

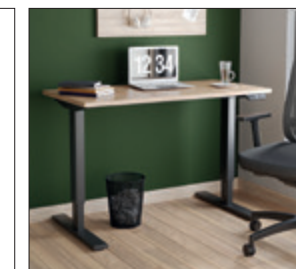

BISLEY

56

Tischplatten



Artikel	Stärke Tischplatte	Breite	Tiefe	VK zzgl. MwSt.
DT251206	25	1200	600	209,00 €
DT251406	25	1400	600	219,00 €
DT251606	25	1600	600	229,00 €
DT251408	25	1400	800	239,00 €
DT251608	25	1600	800	249,00 €
DT251808	25	1800	800	259,00 €

Maßangaben in mm



005 weiß



007 lichtgrau



008 lincoln
Nussbaum



014 ahorn



018 kendal eiche

Melaminharzbeschichtete MFC Tischplatte

Mit 2 mm ABS Kante

Hochwertig und langlebig

Kombinierbar mit den höhenverstellbaren Tischgestellen E-WonderTech, E-StarterTech oder mit Ihren hauseigenen Modellen

Weitere Größen auf Anfrage

Inkl. Exportverpackung



Tischplatte lincoln walnuss



Tischplatte ahorn



Tischplatte lichtgrau



Zubehör



Artikel	Beschreibung	Höhe	Breite	Tiefe	VK zzgl. MwSt.
DKA55	Kabelaussch mit Bürste	-	60	60	19,00 €
DKK333	Kabelkanal	76	1400	114	59,00 €
DKKS333	Kabelkanal	76	600	114	29,00 €
DKS55	Kabelschlange	1285	67	35	29,00 €
DMAS55	Monitorarm Single	663	128	587	69,00 €
DMAD55	Monitorarm Double	663	1128	118	99,00 €
DOPS396	Organisationspanel	477	420	99	39,00 €
SU6433	Schreibtischunterlage	3	640	400	29,00 €

Maßangaben in mm



55 silber



333 schwarz



396 verkehrweiß



Monitorarm Single



Kabelaussch mit Bürste

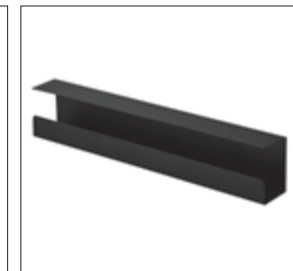

Kabelkanal B 600 mm



Monitorarm Double



Kabelschlange



Organisationspanel

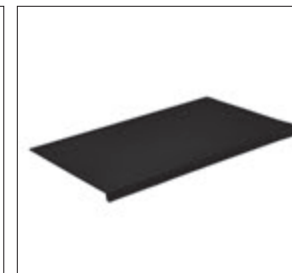

Schreibtischunterlage

Monitorarme

Hochbelastbarer Gasfeder-Monitorarm mit 180°-Rotationsstopp

VESA-kompatibel: 75x75, 100x100 mm

Geeignet für Bildschirmgrößen: 17" - 45"

Gewichtskapazität pro Bildschirm: 13 kg

Stärke der Tischplatte: Tüllenbasis: 10 - 40 mm, Tischklemme: 10 - 80 mm

Organisationspanel

Max. Belastbarkeit: 5 kg

Klammerbefestigung

58

CITO Desking

Artikel	Höhe	Breite	Tiefe	VK zzgl. MwSt.
höhenfixes U-Gestell				
DUF1208	740	1200	800	519,00 €
DUF1608	740	1600	800	559,00 €
DUF1808	740	1800	800	599,00 €
DUF2008	740	2000	800	619,00 €
DUF2208	740	2200	800	649,00 €
Konferenztisch Chefarbeitsplatz				
DUF2012	740	2000	1200	799,00 €
DUF2412	740	2400	1200	859,00 €

Maßangaben in mm
Dekor nussbaum nur solange der Vorrat reicht

Gestell Dekor	GW grauweiß	MP ahorn	BC buche	WN nussbaum
355 silber	GW355	MP355	BC355	WN355
396 verkehrsweiß	GW396	MP396	BC396	WN396



740 mm
höhenfixes U-Gestell



Scheinbar schwebende
Tischplatte



Innovatives, geradliniges
Design

Scheinbar schwebende 18 mm
Tischplatte

Pulverbeschichtetes,
quadratisches Rohrgestell
45 x 45 mm

Simple Montage mit nur 4
Schrauben

Vormontierte Traverse und
einzigartige, patentierte
Knotenpunkttechnologie

Nivellierfüße mit Filzgleitern
zum Ausgleich von
Bodenebenenheiten

Werkseitig montierte
Kabelklemmen

Bohrhülsen für Zubehör
wie Kabelkanal und
Fußraumbende bereits
vorhanden



BISLEY

CITO Desking

Artikel	Höhe	Breite	Tiefe	VK zzgl. MwSt.
höheneinstellbares U-Gestell				
DUH1208	650-850	1200	800	589,00 €
DUH1608	650-850	1600	800	629,00 €
DUH1808	650-850	1800	800	669,00 €
DUH2008	650-850	2000	800	689,00 €
DUH2208	650-850	2200	800	719,00 €
Konferenztisch Chefarbeitsplatz				
DUH2012	650-850	2000	1200	869,00 €
DUH2412	650-850	2400	1200	929,00 €

Maßangaben in mm
Dekor nussbaum nur solange der Vorrat reicht

Gestell Dekor	GW grauweiß	MP ahorn	BC buche	WN nussbaum
355 silber	GW355	MP355	BC355	WN355
396 verkehrsweiß	GW396	MP396	BC396	WN396



650-850 mm
höheneinstellbares U-Gestell



werkseitig montierte
Kabelklemmen

59

Innovatives, geradliniges
Design

Scheinbar schwebende 18 mm
Tischplatte

Pulverbeschichtetes,
quadratisches Rohrgestell
45 x 45 mm mit
Höhenausgleichsfüßen

Simple Montage mit nur 4
Schrauben

Vormontierte Traverse und
einzigartige, patentierte
Knotenpunkttechnologie

Nivellierfüße mit Filzgleitern
zum Ausgleich von
Bodenebenenheiten

Werkseitig montierte
Kabelklemmen

Bohrhülsen für Zubehör
wie Kabelkanal und
Fußraumbende bereits
vorhanden



BISLEY

60

CITO Desking

Artikel	Höhe	Breite	Tiefe	VK zzgl. MwSt.
höhenfixes O-Gestell				
DOF1208	740	1200	800	559,00 €
DOF1608	740	1600	800	599,00 €
DOF1808	740	1800	800	639,00 €
DOF2008	740	2000	800	659,00 €
DOF2208	740	2200	800	689,00 €
Konferenztisch Chefarbeitsplatz				
DOF2012	740	2000	1200	849,00 €
DOF2412	740	2400	1200	909,00 €

Maßangaben in mm
Dekor nussbaum nur solange der Vorrat reicht

Gestell Dekor	GW grauweiß	MP ahorn	BC buche	WN nussbaum
355 silber	GW355	MP355	BC355	WN355
396 verkehrsweiß	GW396	MP396	BC396	WN396

Innovatives, geradliniges Design

Scheinbar schwebende 18 mm Tischplatte

Pulverbeschichtetes, quadratisches Rohrgestell 45 x 45 mm

Simple Montage mit nur 4 Schrauben

Vormontierte Traverse und einzigartige, patentierte Knotenpunkttechnologie

Nivellierfüße mit Filzgleitern zum Ausgleich von Bodenunebenheiten

Werkseitig montierte Kabelklemmen

Bohrhülsen für Zubehör wie Kabelkanal und Fußraumblende bereits vorhanden



werkseitig montierte Kabelklemmen



Scheinbar schwebende 18 mm Tischplatte



CITO Desking | Zubehör

Artikel	Für Cito Tischbreite B in mm	VK zzgl. MwSt.
Kabelkanal*		
C12334	1200	169,00 €
C16334	1600	189,00 €
C18334	1800	199,00 €
C20334 ¹	2000	289,00 €
C22334	2200	299,00 €
Fußraumblende**		
S16	1600	209,00 €
S18	1800	229,00 €
S20	2000	319,00 €
S22	2200	329,00 €

*nur in 334 anthrazitgrau erhältlich
** in 355 silber und 696 verkehrsweiß lieferbar
¹auch nutzbar für Konferenztisch B 2000/2400 mm (Kabelklemmen müssen hierfür demontiert werden)

61

Kabelkanal in der Farbe anthrazitgrau

Fußraumblende in Gestellfarbe mit dem exklusiven Bisley Lochraster für effektiven Sichtschutz

Kinderleichte Befestigung über bereits an der Tischplatte vorhandene Bohrhilfen



Kabelkanal in anthrazitgrau



Kabelkanal montiert



Fußraumblende in Gestellfarbe

62

Mehrzwecktische

Gestell aus Stahl, wahlweise mit dauerhafter und kratzfester Pulverbeschichtung oder verchromt

Tischplatte melaminharzbeschichtet und hochabriebsfest in blend- und reflexfreier Mikro-Feinstruktur mit einer 3 mm PVC Kante

Verstellbare FüÙe helfen beim Ausgleich von Bodenunebenheiten

Vormontiert, die FüÙe müssen mit nur 4 Schrauben endmontiert werden



Form Rechteck aluminium/ahorn



Form halbrund schwarz/buche



Form Trapez chrom/grau



Artikel	Form	Breite	Tiefe	VK zzgl. MwSt.
Mehrzwecktisch H 740 mm 19 mm Platte Gestell pulverbeschichtet				
MT0706	rechteckig	700	600	169,00 €
MT1206	rechteckig	1200	600	189,00 €
MT1208	rechteckig	1200	800	219,00 €
MT1407	rechteckig	1400	700	219,00 €
MT1408	rechteckig	1400	800	229,00 €
MT1608	rechteckig	1600	800	239,00 €
MT1808	rechteckig	1800	800	279,00 €
MT2010	rechteckig	2000	1000	319,00 €
MTT1206	Trapez	1200	600	209,00 €
MTT1407	Trapez	1400	700	239,00 €
MTH1206	halbrund	ø 1200		209,00 €
MTH1407	halbrund	ø 1400		239,00 €
Mehrzwecktisch H 740 mm 25 mm Platte Gestell verchromt				
MTC250706	rechteckig	700	600	329,00 €
MTC251206	rechteckig	1200	600	409,00 €
MTC251208	rechteckig	1200	800	449,00 €
MTC251407	rechteckig	1400	700	449,00 €
MTC251408	rechteckig	1400	800	459,00 €
MTC251608	rechteckig	1600	800	499,00 €
MTC251808	rechteckig	1800	800	569,00 €
MTC25T1206	Trapez	1200	600	409,00 €
MTC25T1407	Trapez	1400	700	469,00 €
MTC25H1206	halbrund	ø 1200		359,00 €
MTC25H1407	halbrund	ø 1400		459,00 €

Maßangaben in mm, Lieferung frei Bordsteinkante

Mehrzwecktische | Klapptische

63

Artikel	Form	Breite	Tiefe	VK zzgl. MwSt.
Klapptisch H 740 mm 19 mm Platte Gestell pulverbeschichtet				
KT1206	rechteckig	1200	600	239,00 €
KT1207	rechteckig	1200	700	259,00 €
KT1208	rechteckig	1200	800	269,00 €
KT1407	rechteckig	1400	700	269,00 €
KT1408	rechteckig	1400	800	269,00 €
KT1608	rechteckig	1600	800	279,00 €
Stehtisch H 1100 mm				
SR106	1 Platte	ø 600		289,00 €
SR206	2 Platten	ø 600		299,00 €

Maßangaben in mm
Lieferung frei Bordsteinkante

Serie Dekor	3xx = Gestellfarbe		
	G grau	BC buche	MP ahorn
Mehrzwecktisch 19 mm	334 anthrazitgrau 333 schwarz 300 aluminium 399 chrom		
Mehrzwecktisch 25 mm	334 anthrazitgrau 333 schwarz 300 aluminium 399 chrom		
Klapptisch 19 mm	334 anthrazitgrau 333 schwarz 300 aluminium 399 chrom		
Stehtisch	334 anthrazitgrau 333 schwarz 300 aluminium 399 chrom		

Klapptische mit Einrastfunktion: im geöffneten und geschlossenen Zustand greift eine Verstellsperr

Vier Auflagepunkte sorgen für ein sicheres Stapeln der Tische

Stehtisch mit einer 80 mm Stahlsäule und einem 450 mm Aluminium Gussfuß



Klapptisch schwarz/grau



Stehtisch mit 2 Platten aluminium/grau

64

System Universalregal

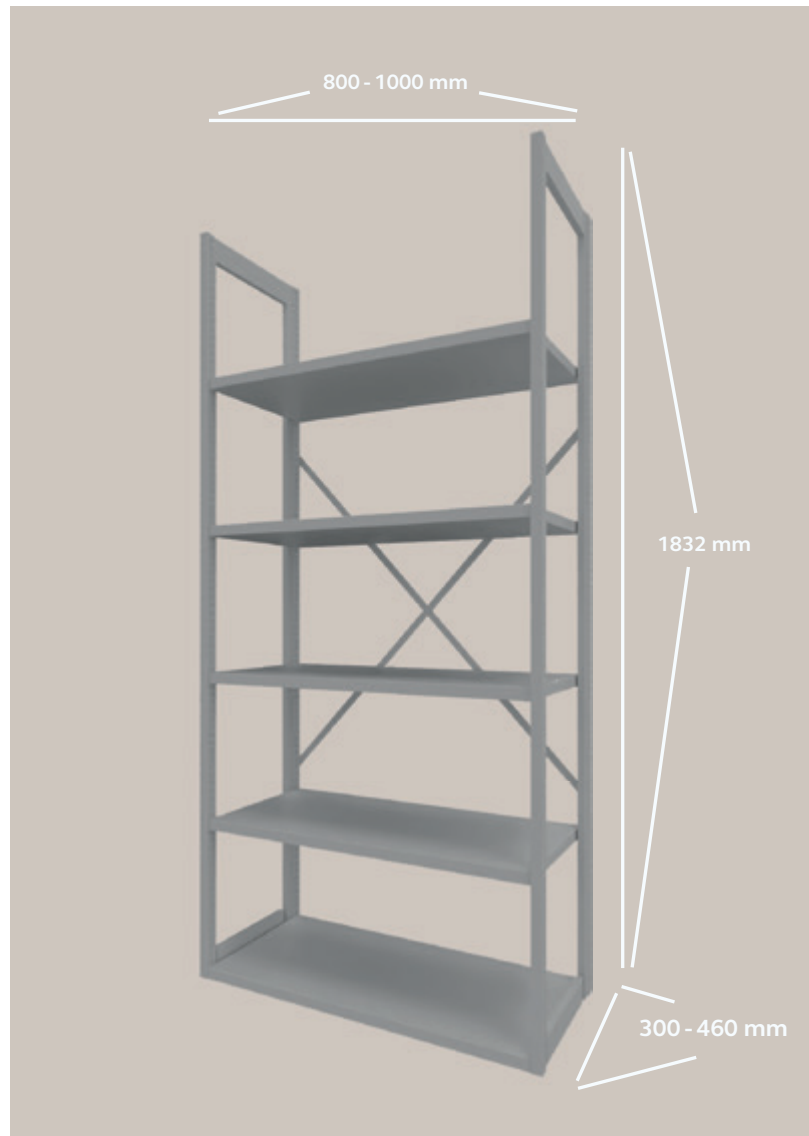

Tragkraft pro Fachboden bei gleichmäßig verteilter Last: 70 kg

Einfaches Stecksystem

Beliebig erweiterbar

Komplett lichtgrau glattlackiert

Schnelle und leichte Montage

Fachböden verstellbar im Raster von 20 mm



BISLEY

System Universalregal



65

Artikel	Beschreibung	Breite	Tiefe	VK zzgl. MwSt.
System Büroregal LIGHT H 1832 mm				
0818ESSTK305S	Grundregal	832	300	329,00 €
0818ESEKK305S	Anbauregal	800	300	289,00 €
0818ESSTK365S	Grundregal	832	360	339,00 €
0818ESEKK365S	Anbauregal	800	360	299,00 €
0818ESSTK405S	Grundregal	832	400	349,00 €
0818ESEKK405S	Anbauregal	800	400	309,00 €
0818ESSTK465S	Grundregal	832	460	359,00 €
0818ESEKK465S	Anbauregal	800	460	319,00 €
08ESEBK	1 Kreuzdiagonale	800	-	19,00 €
1018ESSTK305S	Grundregal	1032	300	339,00 €
1018ESEKK305S	Anbauregal	1000	300	299,00 €
1018ESSTK365S	Grundregal	1032	360	349,00 €
1018ESEKK365S	Anbauregal	1000	360	309,00 €
1018ESSTK405S	Grundregal	1032	400	359,00 €
1018ESEKK405S	Anbauregal	1000	400	319,00 €
1018ESSTK465S	Grundregal	1032	460	369,00 €
1018ESEKK465S	Anbauregal	1000	460	319,00 €
10ESEBK	1 Kreuzdiagonale	1000	-	19,00 €

Maßangaben in mm; Bitte beachten Sie, dass die bei jedem zweiten Anbauregal eine Kreuzdiagonale notwendig ist.

Artikel	Beschreibung	Tiefe	VK zzgl. MwSt.		
für B 800 mm	für B 1000 mm		für B 800 mm	für B 1000 mm	
08SH30P1PS	10SH30P1PS	Fachboden	300	29,00 €	39,00 €
08SH36P1PS	10SH36P1PS	Fachboden	360	29,00 €	39,00 €
08SH40P1PS	10SH40P1PS	Fachboden	400	39,00 €	39,00 €
08SH46P1PS	10SH46P1PS	Fachboden	460	39,00 €	49,00 €

Maßangaben in mm

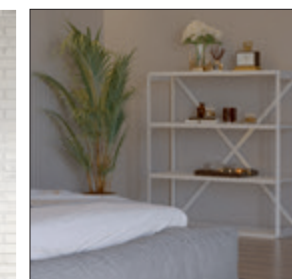

Universell einsetzbar



Kreuzdiagonale



Fachböden verstellbar im Raster von 20 mm

BISLEY

66

Aktenregal

Artikelnummer		Beschreibung	Höhe	Breite	VK zzgl. MwSt.	
verzinkt	lichtgrau				verzinkt	lichtgrau
Einseitig Fachlast 60 kg T 335 mm						
ASRG170735FG	ASRG170735F	Grundregal, 5 Fachböden	1750	810	269,00 €	339,00 €
ASRA170735FG	ASRA170735F	Anbauregal, 5 Fachböden	1750	760	199,00 €	249,00 €
ASRG171035FG	ASRG171035F	Grundregal, 5 Fachböden	1750	1060	279,00 €	359,00 €
ASRA171035FG	ASRA171035F	Anbauregal, 5 Fachböden	1750	1010	209,00 €	269,00 €
ASRG200736FG	ASRG200736F	Grundregal, 6 Fachböden	2000	810	299,00 €	389,00 €
ASRA200736FG	ASRA200736F	Anbauregal, 6 Fachböden	2000	760	229,00 €	289,00 €
ASRG201036FG	ASRG201036F	Grundregal, 6 Fachböden	2000	1060	319,00 €	409,00 €
ASRA201036FG	ASRA201036F	Anbauregal, 6 Fachböden	2000	1010	249,00 €	309,00 €
ASRG230737FG	ASRG230737F	Grundregal, 7 Fachböden	2350	810	349,00 €	439,00 €
ASRA230737FG	ASRA230737F	Anbauregal, 7 Fachböden	2350	760	259,00 €	329,00 €
ASRG231037FG	ASRG231037F	Grundregal, 7 Fachböden	2350	1060	359,00 €	469,00 €
ASRA231037FG	ASRA231037F	Anbauregal, 7 Fachböden	2350	1010	279,00 €	359,00 €
Doppelseitig Fachlast 90 kg T 635 mm						
ASRG170765FG	ASRG170765F	Grundregal, 5 Fachböden	1750	810	389,00 €	539,00 €
ASRA170765FG	ASRA170765F	Anbauregal, 5 Fachböden	1750	760	329,00 €	449,00 €
ASRG171065FG	ASRG171065F	Grundregal, 5 Fachböden	1750	1060	429,00 €	569,00 €
ASRA171065FG	ASRA171065F	Anbauregal, 5 Fachböden	1750	1010	359,00 €	489,00 €
ASRG200766FG	ASRG200766F	Grundregal, 6 Fachböden	2000	810	449,00 €	609,00 €
ASRA200766FG	ASRA200766F	Anbauregal, 6 Fachböden	2000	760	379,00 €	519,00 €
ASRG201066FG	ASRG201066F	Grundregal, 6 Fachböden	2000	1060	489,00 €	649,00 €
ASRA201066FG	ASRA201066F	Anbauregal, 6 Fachböden	2000	1010	419,00 €	559,00 €
ASRG230767FG	ASRG230767F	Grundregal, 7 Fachböden	2350	810	509,00 €	699,00 €
ASRA230767FG	ASRA230767F	Anbauregal, 7 Fachböden	2350	760	429,00 €	589,00 €
ASRG231067FG	ASRG231067F	Grundregal, 7 Fachböden	2350	1060	549,00 €	739,00 €
ASRA231067FG	ASRA231067F	Anbauregal, 7 Fachböden	2350	1010	469,00 €	639,00 €
Zubehör						
WAG	WA	Wandverankerung			19,00 €	19,00 €

Maßangaben in mm

Einfaches Stecksystem

Schnelle und leichte Montage

Kreuzdiagonalen müssen kundenseitig genietet werden

Bei einseitigem Aktenregal Wandmontage notwendig

Verzinkt oder komplett lichtgrau glattlackiert

Fachböden verstellbar im Raster von 25 mm

Tragkraft pro Fachboden bei gleichmäßig verteilter Last: bis zu 90 kg

Böden mit hinterer Anschlagkante (H 25 mm) bzw. mit Mittelanschlagsbügel (doppelseitig)



BISLEY

Fachbodenregal

Artikelnummer	Beschreibung	Fachlast	Wandmontage notwendig	Breite	Tiefe	VK zzgl. MwSt.
Einseitig H 2000 mm						
FSRG201035FG	Grundregal, 5 Fachböden	150 kg	ja	1060	335	309,00 €
FSRA201035FG	Anbauregal, 5 Fachböden	150 kg	ja	1010	335	239,00 €
FSRG201045FG	Grundregal, 5 Fachböden	145 kg	nein	1060	435	339,00 €
FSRA201045FG	Anbauregal, 5 Fachböden	145 kg	nein	1010	435	259,00 €
FSRG201055FG	Grundregal, 5 Fachböden	140 kg	nein	1060	535	359,00 €
FSRA201055FG	Anbauregal, 5 Fachböden	140 kg	nein	1010	535	289,00 €
FSRG201065FG	Grundregal, 5 Fachböden	140 kg	nein	1060	635	389,00 €
FSRA201065FG	Anbauregal, 5 Fachböden	140 kg	nein	1010	635	309,00 €
FSRG201085FG	Grundregal, 5 Fachböden	130 kg	nein	1060	835	449,00 €
FSRA201085FG	Anbauregal, 5 Fachböden	130 kg	nein	1010	835	369,00 €
Einseitig H 2000 mm						
FSRHG201035FG	Grundregal, 5 Fachböden	220 kg	ja	1060	335	329,00 €
FSRHA201035FG	Anbauregal, 5 Fachböden	220 kg	ja	1010	335	259,00 €
FSRHG201045FG	Grundregal, 5 Fachböden	225 kg	nein	1060	435	359,00 €
FSRHA201045FG	Anbauregal, 5 Fachböden	225 kg	nein	1010	435	279,00 €
FSRHG201055FG	Grundregal, 5 Fachböden	230 kg	nein	1060	535	389,00 €
FSRHA201055FG	Anbauregal, 5 Fachböden	230 kg	nein	1010	535	309,00 €
FSRHG201065FG	Grundregal, 5 Fachböden	240 kg	nein	1060	635	419,00 €
FSRHA201065FG	Anbauregal, 5 Fachböden	240 kg	nein	1010	635	339,00 €
FSRHG201085FG	Grundregal, 5 Fachböden	230 kg	nein	1060	835	479,00 €
FSRHA201085FG	Anbauregal, 5 Fachböden	230 kg	nein	1010	835	399,00 €
Zubehör						
WAG	Wandverankerung, verzinkt					19,00 €

Maßangaben in mm

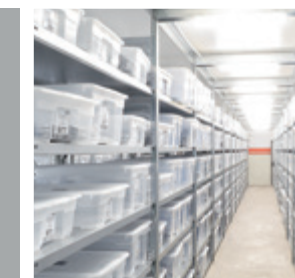
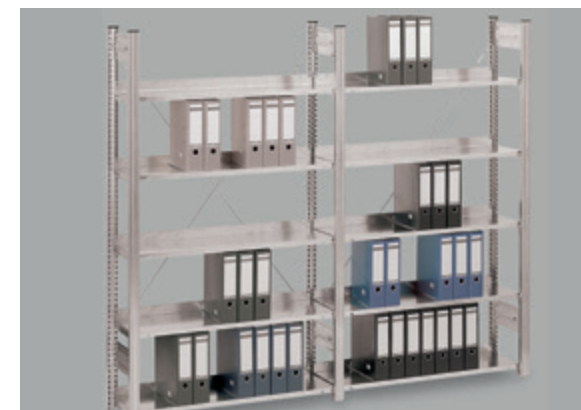

Grund- und Anbauregal

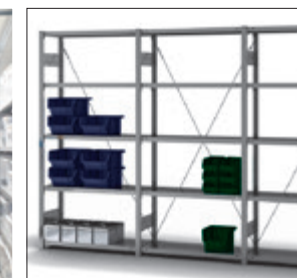

Beliebig erweiterbar

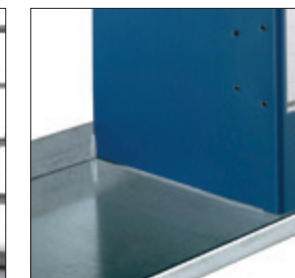

Anschlagkante

Einfaches Stecksystem

Schnelle und leichte Montage

Verzinkte Oberfläche

Fachböden verstellbar im Raster von 25 mm

Tragkraft pro Fachboden bei gleichmäßig verteilter Last: bis zu 240 kg

Böden mit hinterer Abschlagskante (H 40 mm)

5 Jahre Garantie



BISLEY

68

Service & Logistik

	Leistung
Lieferung frei Haus	Anfahrt, Abladen und Transport bis hinter die 1. verschließbare Gebäudetür im Parterre (ebenerdig, ohne Stufen) - ohne Verpackungsrücknahme - ausgenommen Inseln und Almen. Die Lieferung kann in Einzelfällen, je nach Art und Menge der bestellten Artikel, frei Bordsteinkante erfolgen. Die Lieferzeit innerhalb Deutschlands beträgt ca. 15 - 5 Arbeitstage ab Auftragsklarheit; nach Österreich, BeNeLux und in die Schweiz ca. 15 - 20 Arbeitstage ab Auftragsklarheit.
Lieferung frei Verwendungsstelle	Transport erfolgt bis zur Verwendungsstelle innerhalb des Gebäudes - ohne Montage, ohne Verpackungsrücknahme - ausgenommen Inseln und Almen. Die Lieferzeit innerhalb Deutschlands beträgt ca. 15 - 20 Arbeitstage ab Auftragsklarheit.
Avisierung	Telefonische Avisierung der Lieferung, sofern bestellt, ca. 1-3 Tage vor dem Liefertermin. Bei Lieferung per Paketdienst erfolgt keine telefonische Avisierung - bei Angabe einer E-Mail-Adresse erfolgt die Lieferterminierung direkt zwischen Dienstleister und Empfänger.
Fixtermin	Verbindliche Lieferung an einem gewünschten Tag. Die Vereinbarung einer fixen Uhrzeit ist nicht möglich. Für ungefähre Lieferzeitfenster wird keine Haftung übernommen. Bei der Angabe von Fixterminen sind die angegebenen Lieferzeiten der einzelnen Produkte zu beachten.
Mindermenge/ Pauschale	Mindestbestellwert für eine portofreie Zusendung von Zubehör- und Kleinteilen beträgt 100,00 €. Für Lieferungen in die Schweiz 500,00 €.
Mindestbestellwert	Lieferung in die Schweiz ab einem Nettowarenwert von 250,00 € möglich.
Änderung/ Verschiebung	Änderung einer Bestellung nach Zusendung des Auftrags an die Bisley GmbH. Grundsätzlich muss auftragsbezogen gefertigte Ware abgenommen werden. Änderungen nach Warenversand oder Produktion sind nicht möglich.
Umverfügung	Änderung der Lieferart von frei Haus auf frei Verwendungsstelle oder umgekehrt.
Warenrücknahme	Rücknahme der bereits produzierten oder gelieferten Ware.
Beanstandung	Die Beanstandung eines Transportschadens ist innerhalb von 24 Stunden zu melden.

Lieferungen erfolgen generell nur an Arbeitstagen (Montag bis Freitag) von ca. 8:00 Uhr bis 17:00 Uhr!

Service & Logistik

Preis € (netto zzgl. MwSt)	Voraussetzungen/Beispiele
frachtfrei innerhalb der Bundesrepublik Deutschland 13,5% des Nettowarenwertes bei einem Nettowarenwert unter 2.399,- € nach Österreich BeNeLux 15% des Nettowarenwertes bei einem Nettowarenwert unter 2.399,- € in die Schweiz zzgl. 69,00 € Verzollungskosten	Lieferung erfolgt per Sattelaufleger (18 m); Abladestelle muss für den LKW erreichbar sein. Inseln und Almen sind generell separat anzufragen. Liefereinschränkungen und besondere Anlieferbedingungen sind mit Zusatzkosten verbunden. Verzollungskosten je Auftrag.
65,- € netto pro Möbelstück, ausgenommen Produkte mit Kennzeichnung frei Bordsteinkante	Voraussetzungen wie bei Lieferung frei Haus - zusätzlich muss die Verwendungsstelle auf normalem Wege erreichbar sein (Transportwegbeschreibung erforderlich), Angabe einer Telefonnummer und Avisierung ist verpflichtend. Die Zustellung beinhaltet nur das Vertragen an den Verwendungsort, ohne Ausrichtung, Montage, Verpackungsrücknahmen und sonstige Nebenleistungen. Es muss sichergestellt sein, dass der Zugang zum Verwendungsort mit dem geordneten Produkt frei zugänglich ist. Liefereinschränkungen und besondere Anlieferbedingungen sind mit Zusatzkosten verbunden. Bis maximal 110 kg. Produkte mit Hinweis „frei Bordsteinkante“ Lieferung frei Verwendungsstelle nur auf Anfrage.
3,90 € netto Fehlende Rufnummer kann zu zusätzlichen Kosten für eine zweite Anlieferung führen.	Bekanntgabe der Telefonnummer oder E-Mail-Adresse des Fachhändlers oder des Empfängers bei der Bestellung.
59,- € netto	Lieferung fix am 19.7. - separate schriftliche Vorgabe mit Bestellung unbedingt erforderlich.
Bei einem Nettowarenwert unter 100,- € werden 20,- € (innerhalb Deutschlands) 25 € (nach Österreichs/BeNeLux) als Pauschale für Handling, Service, Verpackung und Porto berechnet. Bei Lieferung in die Schweiz unter einem Nettowarenwert von 500,- € werden 45,- € berechnet.	Beispiel: Bei einem Nettowarenwert von 27,90 € betragen die Portokosten 20,00 €.
Nach Absprache - jedoch mindestens 15 € Bearbeitungsgebühren	Beispiel: Änderung der Farbe oder der Modellnummer aufgrund eines Kundenirrtums.
Nicht möglich	Eine Umverfügung der Lieferart nach Warenversand ist grundsätzlich nicht möglich.
Nicht möglich	Eine Rücknahme von bereits produzierten oder gelieferten Waren ist grundsätzlich nicht möglich.
In schriftlicher Form mit Angabe der Auftragsnummer und Bildmaterial	Die Reklamation einer Lieferung ist innerhalb von 24 Std. zu melden und zwingend auf den Frachtpapieren anzuzeigen. Reklamationen bei Weitertransport ausgeschlossen.

Lieferfähigkeit, Änderungen und Irrtümer vorbehalten. Rohstoff- und frachtbedingte Anpassungen möglich.

69





So erreichen Sie uns:	
VERTRIEB & MARKETING	<p>vertrieb@bisley.de marketing@bisley.de</p>
AUFTRAGSZENTRUM	<p>Auftragsannahme: bestellung@bisley.de Bestelländerung: bestell-aenderung@bisley.de Ersatzteilbestellung: ersatzteil@bisley.de Lieferterminierung: liefertermin@bisley.de Reklamationen: reklamation@bisley.de</p>
BUCHHALTUNG	<p>buchhaltung@bisley.de</p>



Serviceinformation:

Ihre Bestellung in unserem Hause – folgende Daten benötigen wir:
Ihre Kundennummer, inkl. aller Adressdaten, die Bestellübersicht inkl. Farbangabe, Bestellmengen und Preis, Lieferart, Avisierungsmöglichkeiten (bei Lieferungen frei Verwendungsstelle kann keine Lieferung ohne Avisierungsnummer erfolgen).

Ihre Beanstandung – Folgendes wird bei der Einreichung benötigt:
Bezug zum Ursprungsauftrag anhand der Auftrags- oder Lieferscheinnummer. Datum der Anlieferung, Kopie des Lieferscheins. Eine genaue Fehler-/Problembeschreibung inkl. Bilddaten. Falls bereits eine Präferenz zur Regulierung besteht, können Sie uns diese gerne zusenden und wir prüfen die Realisierbarkeit.

Ihre Bestelländerung/Stornierungen – welche Daten benötigen wir:
Generell benötigen wir alle Daten zu Ihrem Auftrag und die Änderungswünsche. Diese werden dann von unserer Service- und Logistikabteilung geprüft. Generell sind Stornierungen ausgeschlossen, wenn die Ware in der Produktion bereits bestellt/gefertigt wurde oder die Ware sich auf dem Versandweg befindet.

Ihre Lieferterminanfrage– welche Daten benötigen wir:
Generell können Lieferterminanfragen erst nach Überschreitung der Lieferzeit bearbeitet und bei unserer Spedition angefragt werden. Hierzu wenden Sie sich bitte unter Nennung der Auftragsnummer an unser Serviceteam. Bitte beachten Sie, dass unsere Lieferzeitangaben immer ca- Werte sind, die bei Nichterreichbarkeit des Kunden zur Avisierung oder andere nicht durch uns steuerbare Einflüsse beeinflusst werden.

Ihr Bisley Fachhandel

8 | 2024

Bisley GmbH

Wiesenstraße 70 A3
40549 Düsseldorf

T +49 (0)211 87541 600
F +49 (0)211 87541 899
E info@bisley.de | www.bisley.de

Gültigkeit bis max. 31.12.2024
Änderungen, Irrtümer, sowie rohstoff- und frachtbedingte Anpassungen vorbehalten. Verfügbarkeit solange der Vorrat reicht.

BISLEY